

Inspiron 15



3000 Series

Servisní příručka

Model počítače: Inspiron 15-3551
Regulační model: P47F
Regulační typ: P47F002



Poznámky, upozornění a varování

-  **POZNÁMKA:** POZNÁMKA označuje důležité informace, které umožňují lepší využití počítače.
 -  **VÝSTRAHA: UPOZORNĚNÍ** poukazuje na možnost poškození hardwaru nebo ztráty dat a poskytuje návod, jak se danému problému vyhnout.
 -  **VAROVÁNÍ: VAROVÁNÍ** upozorňuje na potenciální nebezpečí poškození majetku, úrazu nebo smrti.
-

Copyright © 2015 Dell Inc. Všechna práva vyhrazena. Tento produkt je chráněn autorskými právy a právy na duševní vlastnictví Spojených států a mezinárodními právy. Dell™ a logo Dell jsou obchodní známky společnosti Dell Inc. ve Spojených státech a/nebo v jiných jurisdikcích. Všechny ostatní značky a názvy uvedené v tomto dokumentu mohou být obchodní známky příslušných společností.

2015–01

Rev. A00

Obsah

Před manipulací uvnitř počítače.....	9
Než začnete	9
Bezpečnostní pokyny.....	9
Doporučené nástroje.....	10
Po manipulaci uvnitř počítače.....	12
Vyjmutí baterie.....	13
Postup.....	13
Vložení baterie.....	14
Postup.....	14
Vyjmutí panelu základny.....	15
Přípravné kroky.....	15
Postup.....	15
Montáž panelu základny.....	16
Postup.....	16
Následné kroky.....	16
Vyjmutí pevného disku.....	17
Přípravné kroky.....	17
Postup.....	17
Instalace pevného disku.....	21
Postup.....	21
Následné kroky.....	21

Vyjmutí paměťových modulů.....	22
Přípravné kroky.....	22
Postup.....	22
Montáž paměťových modulů.....	24
Následné kroky.....	24
Postup.....	24
Demontáž bezdrátové karty.....	26
Přípravné kroky.....	26
Postup.....	26
Instalace bezdrátové karty.....	28
Postup.....	28
Následné kroky.....	28
Demontáž klávesnice.....	29
Přípravné kroky.....	29
Postup.....	29
Instalace klávesnice.....	32
Postup.....	32
Následné kroky.....	32
Demontáž opěrky rukou.....	33
Přípravné kroky.....	33
Postup.....	33
Instalace opěrky rukou.....	38
Postup.....	38
Následné kroky.....	38

Vyjmutí dotykové podložky.....	39
Přípravné kroky.....	39
Postup.....	40
Instalace dotykové podložky.....	43
Postup.....	43
Následné kroky.....	43
Vyjmutí desky tlačítka napájení.....	44
Přípravné kroky.....	44
Postup.....	45
Instalace desky tlačítka napájení.....	47
Postup.....	47
Následné kroky.....	47
Vyjmutí reproduktorů.....	48
Přípravné kroky.....	48
Postup.....	49
Instalace reproduktorů.....	51
Postup.....	51
Následné kroky.....	51
Vyjmutí desky V/V.....	52
Přípravné kroky.....	52
Postup.....	52
Montáž desky I/O.....	54
Postup.....	54
Následné kroky.....	54

Demontáž základní desky.....	55
Přípravné kroky.....	55
Postup.....	56
Montáž základní desky.....	59
Postup.....	59
Následné kroky.....	60
Vyjmutí knoflíkové baterie.....	61
Přípravné kroky.....	61
Postup.....	61
Vložení knoflíkové baterie.....	63
Postup.....	63
Následné kroky.....	63
Demontáž chladiče.....	64
Přípravné kroky.....	64
Postup.....	64
Výměna chladiče.....	66
Postup.....	66
Následné kroky.....	66
Vyjmutí ventilátoru.....	68
Přípravné kroky.....	68
Postup.....	69
Výměna ventilátoru.....	70
Postup.....	70
Následné kroky.....	70

Demontáž sestavy displeje.....	71
Přípravné kroky.....	71
Postup.....	71
Montáž sestavy displeje.....	74
Postup.....	74
Následné kroky.....	74
Demontáž portu napájecího adaptéru.....	75
Přípravné kroky.....	75
Postup.....	75
Montáž portu napájecího adaptéru.....	77
Postup.....	77
Následné kroky.....	77
Demontáž čelního krytu displeje.....	78
Přípravné kroky.....	78
Postup.....	79
Montáž rámečku displeje.....	80
Postup.....	80
Následné kroky.....	80
Demontáž panelu displeje.....	81
Přípravné kroky.....	81
Postup.....	81
Montáž panelu displeje.....	84
Postup.....	84
Následné kroky.....	84



Demontáž kamery	85
Přípravné kroky.....	85
Postup.....	85
Instalace kamery	87
Následné kroky.....	87
Postup.....	87
Demontáž závěsů displeje	88
Přípravné kroky.....	88
Postup.....	88
Montáž závěsů displeje	90
Postup.....	90
Následné kroky.....	90
Aktualizace systému BIOS	91
Pomoc a kontakt na společnost Dell	92
Zdroje pro vyhledání nápovědy.....	92
Kontaktování společnosti Dell.....	92

Před manipulací uvnitř počítače

 **VÝSTRAHA:** Chcete-li předejít poškození komponent a karet, manipulujte s nimi pouze za hrany a nedotýkejte se kolíků a kontaktů.

 **POZNÁMKA:** Obrázky v tomto dokumentu se mohou lišit od vašeho počítače v závislosti na sestavě, kterou jste si objednali.









Než začnete

- 1 Uložte a zavřete všechny otevřené soubory a ukončete všechny spuštěné aplikace.
- 2 Vypněte počítač.
 - Windows 8.1: Na obrazovce **Start** klikněte nebo klepněte na ikonu napájení  → **Vypnout**.
 - Windows 7: Klikněte nebo klepněte na položky **Start** → **Vypnout**.
-  **POZNÁMKA:** Používáte-li jiný operační systém, vyhledejte pokyny ohledně jeho vypnutí v příslušné dokumentaci.
- 3 Odpojte počítač a všechna připojená zařízení od elektrických zásuvek.
- 4 Odpojte od počítače všechny kabely (jako jsou například telefonní kabely, síťové kabely a podobně).
- 5 Odpojte od počítače všechna připojená periferní nebo jiná zařízení (například klávesnici, myš, monitor a podobně).
- 6 Vyměňte z počítače všechny paměťové karty nebo optické disky (pokud je potřeba).

Bezpečnostní pokyny

Dodržováním následujících bezpečnostních zásad zabráníte možnému poškození počítače a zajistíte vlastní bezpečnost.

 **VAROVÁNÍ:** Před manipulací s vnitřními součástmi počítače si přečtěte bezpečnostní pokyny dodané s počítačem. Další informace o vzorových bezpečnostních postupech naleznete na domovské stránce Regulatory Compliance (Soulad s předpisy) na adrese dell.com/regulatory_compliance.

-  **VAROVÁNÍ:** Před otevřením panelů nebo krytu počítače odpojte všechny zdroje napájení. Po dokončení práce uvnitř počítače nainstalujte zpět všechny kryty, panely a šrouby předtím, než připojíte zdroje napájení.
-  **VÝSTRAHA:** Chcete-li předejít poškození počítače, ujistěte se, že je pracovní plocha rovná a čistá.
-  **VÝSTRAHA:** Chcete-li předejít poškození komponent a karet, manipulujte s nimi pouze za hrany a nedotýkejte se kolíků a kontaktů.
-  **VÝSTRAHA:** Odstraňování problémů a opravy smíte provádět pouze po schválení týmem technické podpory společnosti Dell nebo podle jeho pokynů. Záruka se nevztahuje na škody způsobené servisními zásadami, které nebyly společností Dell schváleny. Přečtěte si bezpečnostní pokyny, které jste obdrželi s produktem nebo které najdete na adrese dell.com/regulatory_compliance.
-  **VÝSTRAHA:** Před manipulací s vnitřními součástmi počítače proveďte uzemnění tím, že se dotknete nenatřené kovové plochy, jako například kovové části na zadní straně počítače. Během práce se opětovně dotýkejte nenatřené kovové povrchu, abyste vybili statickou elektřinu, která by mohla interní součásti počítače poškodit.
-  **VÝSTRAHA:** Při odpojování kabelu tahejte za konektor nebo pásek pro vytahování, nikoli za samotný kabel. Některé kabely mohou být opatřeny konektory se západkami nebo přítlačnými šrouby, které je třeba před odpojením kabelu uvolnit. Při odpojování kabelů konektory udržujte vyrovnané, aby nedošlo k ohnutí kolíků konektorů. Při připojování kabelů se ujistěte, že jsou konektory a porty správně otočeny a vyrovnány.
-  **VÝSTRAHA:** Při odpojování síťového kabelu nejprve odpojte kabel od počítače a potom jej odpojte od síťového zařízení.
-  **VÝSTRAHA:** Stiskem vysuňte všechny karty vložené ve čtečce paměťových karet.

Doporučené nástroje

Postupy uvedené v tomto dokumentu mohou vyžadovat použití následujících nástrojů:

- křížový šroubovák,
- plastová jehla.

Po manipulaci uvnitř počítače

 **VÝSTRAHA:** Pokud šrouby uvnitř počítače zůstanou uvolněné nebo volně ležet, můžete počítač vážně poškodit.

- 1 Našroubujte všechny šrouby a ujistěte se, že žádné nezůstaly volně uvnitř počítače.
- 2 Připojte všechna externí zařízení, periferie a kabely, které jste odpojili před prací v počítači.
- 3 Vraťte zpět všechny karty, disky a ostatní části, které jste odebrali před prací v počítači.
- 4 Připojte počítač a všechna připojená zařízení do elektrických zásuvek.
- 5 Zapněte počítač.

Vyjmutí baterie

VAROVÁNÍ: Před manipulací uvnitř počítače si přečtěte bezpečnostní informace dodané s počítačem a postupujte podle kroků popsaných v části [Před manipulací uvnitř počítače](#). Po dokončení práce uvnitř počítače postupujte podle pokynů v části [Po dokončení práce uvnitř počítače](#). Další vzorové postupy naleznete na domovské stránce Regulatory Compliance (Soulad s předpisy) na adrese dell.com/regulatory_compliance.

Postup

- 1 Zavřete displej a otočte počítač spodní stranou vzhůru.
- 2 Přesuňte uvolňovací západku baterie do odemčené polohy.
- 3 Zdvihněte baterii pod úhlem a vyjměte ji z pozice pro baterii.

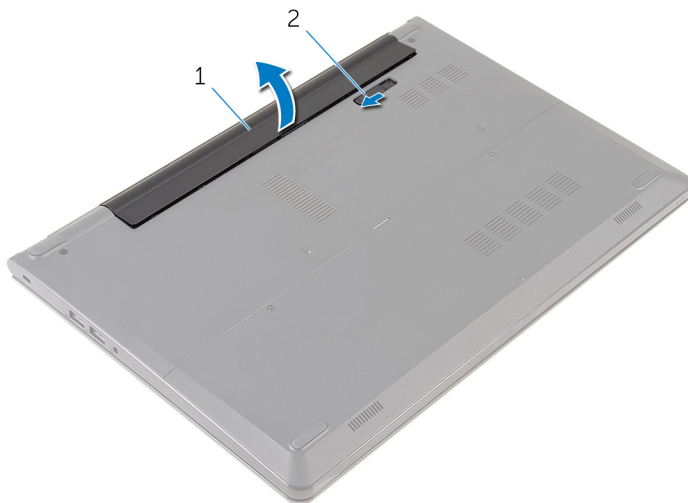

1 baterie

2 západka pro uvolnění
baterie

- 4 Překlopte počítač, otevřete displej a podržte tlačítko napájení po dobu pěti sekund, abyste základní desku uzemnili.

Vložení baterie



VAROVÁNÍ: Před manipulací uvnitř počítače si přečtěte bezpečnostní informace dodané s počítačem a postupujte podle kroků popsaných v části [Před manipulací uvnitř počítače](#). Po dokončení práce uvnitř počítače postupujte podle pokynů v části [Po dokončení práce uvnitř počítače](#). Další vzorové postupy naleznete na domovské stránce Regulatory Compliance (Soulad s předpisy) na adrese dell.com/regulatory_compliance.

Postup

Zasuňte výstupky na baterii do slotů pozice pro baterii a zaklapněte baterii na místo.



POZNÁMKA: Pokud byla baterie vložena správně, západka baterie se vrátí do uzamčené pozice.

Vyjmutí panelu základny

! **VAROVÁNÍ:** Před manipulací uvnitř počítače si přečtete bezpečnostní informace dodané s počítačem a postupujte podle kroků popsaných v části [Před manipulací uvnitř počítače](#). Po dokončení práce uvnitř počítače postupujte podle pokynů v části [Po dokončení práce uvnitř počítače](#). Další vzorové postupy naleznete na domovské stránce Regulatory Compliance (Soulad s předpisy) na adrese dell.com/regulatory_compliance.

Přípravné kroky

Vyjměte [baterii](#).

Postup

- 1 Vyšroubujte šrouby, které připevňují spodní kryt k základně počítače.
- 2 Pomocí prstů jemně vypáče panel základny ze základny počítače.

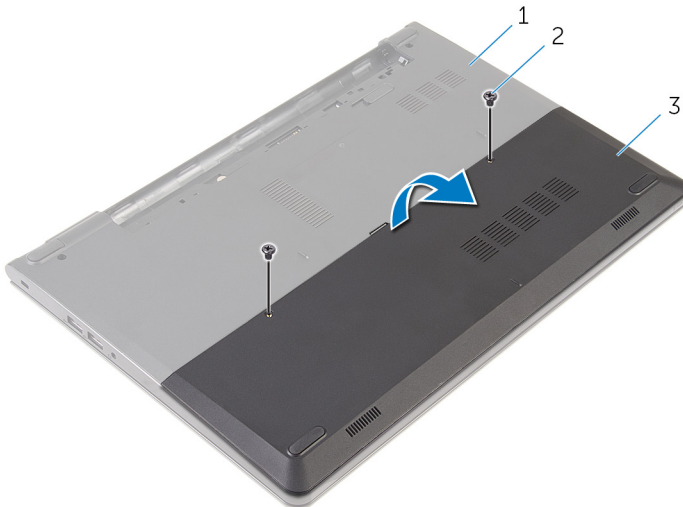

1 základna počítače

2 šrouby (2)

3 panel základny

Montáž panelu základny

 **VAROVÁNÍ:** Před manipulací uvnitř počítače si přečtěte bezpečnostní informace dodané s počítačem a postupujte podle kroků popsaných v části [Před manipulací uvnitř počítače](#). Po dokončení práce uvnitř počítače postupujte podle pokynů v části [Po dokončení práce uvnitř počítače](#). Další vzorové postupy naleznete na domovské stránce Regulatory Compliance (Soulad s předpisy) na adrese dell.com/regulatory_compliance.



Postup

- 1 Zasuňte západky na panelu základny do otvorů v základně počítače a opatrně zasuňte panel základny na místo.
- 2 Zašroubujte šrouby, které připevňují panel základny k základně počítače.

Následné kroky

Vložte [baterii](#).

Vyjmutí pevného disku

-  **VAROVÁNÍ:** Před manipulací uvnitř počítače si přečtěte bezpečnostní informace dodané s počítačem a postupujte podle kroků popsanych v části [Před manipulací uvnitř počítače](#). Po dokončení práce uvnitř počítače postupujte podle pokynů v části [Po dokončení práce uvnitř počítače](#). Další vzorové postupy naleznete na domovské stránce Regulatory Compliance (Soulad s předpisy) na adrese dell.com/regulatory_compliance.
-  **VÝSTRAHA:** Pevné disky jsou křehké. Při manipulaci s pevným diskem buďte opatrní.
-  **VÝSTRAHA:** Chcete-li předejít ztrátě dat, nevyjímejte pevný disk, pokud je počítač v režimu spánku nebo zapnutý.

Přípravné kroky

- 1 Vyjměte [baterii](#).
- 2 Vyjměte [panel základny](#).

Postup

- 1 Vyšroubujte šrouby, které upevňují sestavu pevného disku k základně počítače.
- 2 Zvedněte západku a odpojte kabel pevného disku od pevného disku.

3 Vyjměte sestavu pevného disku ze základny počítače.

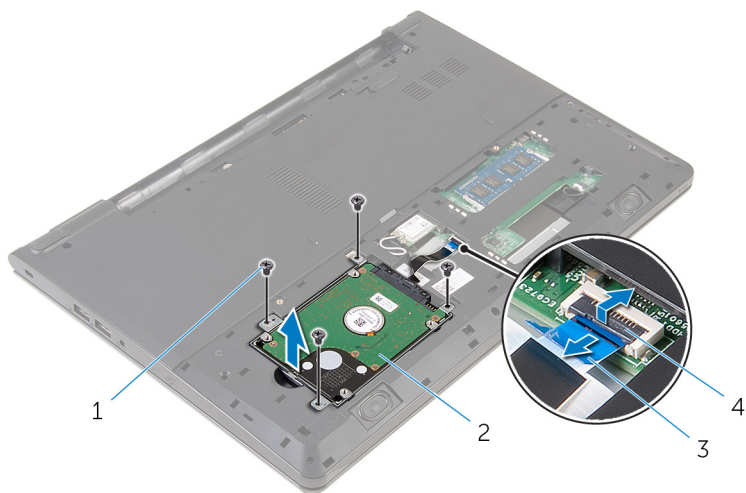

1 šrouby (4)

2 sestava pevného disku

3 kabel pevného desku

4 západka

4 Odpojte mezikus od pevného disku.

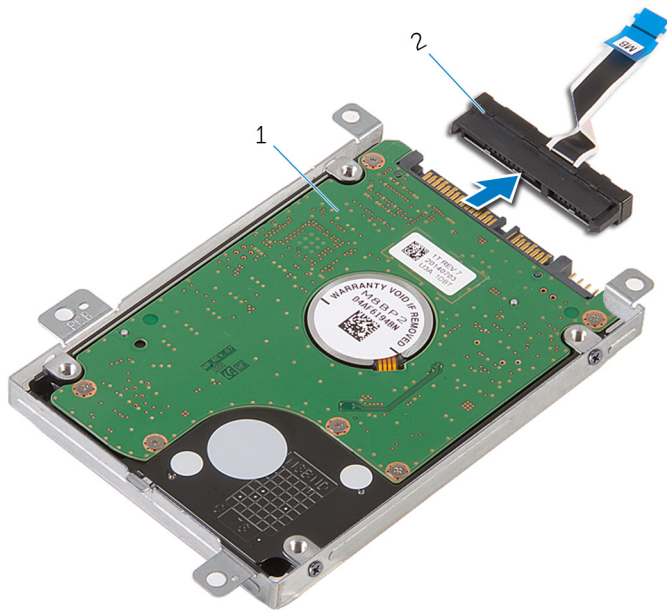

1 sestava pevného disku

2 mezikus

- 5 Vyšroubujte šrouby, které upevňují držák pevného disku k pevnému disku. Poté zdvihněte držák z pevného disku.

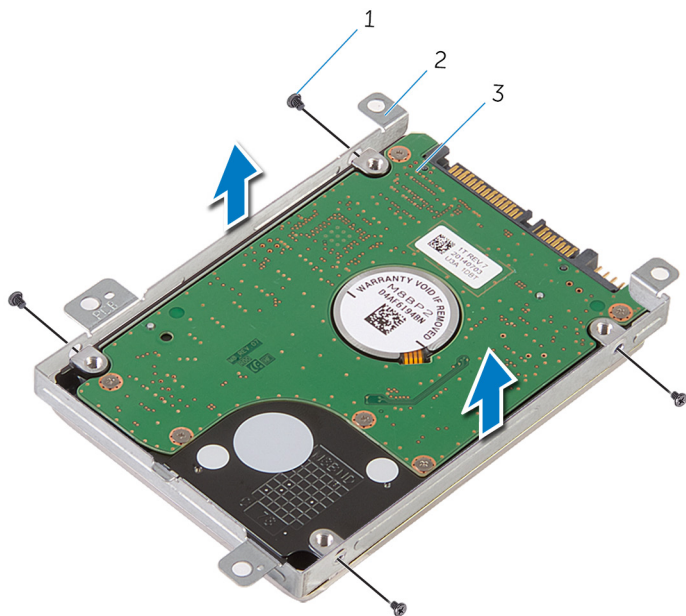



1 šrouby (4)

2 držák pevného disku

3 pevný disk

Instalace pevného disku

 **VAROVÁNÍ:** Před manipulací uvnitř počítače si přečtěte bezpečnostní informace dodané s počítačem a postupujte podle kroků popsaných v části [Před manipulací uvnitř počítače](#). Po dokončení práce uvnitř počítače postupujte podle pokynů v části [Po dokončení práce uvnitř počítače](#). Další vzorové postupy naleznete na domovské stránce Regulatory Compliance (Soulad s předpisy) na adrese dell.com/regulatory_compliance.

 **VÝSTRAHA:** Pevné disky jsou křehké. Při manipulaci s pevným diskem buďte opatrní.

Postup

- 1 Umístěte držák pevného disku na pevný disk a zarovnejte zdířky pro šrouby na držáku pevného disku se zdířkami pro šrouby na pevném disku.
- 2 Zašroubujte šrouby upevňující držák pevného disku k pevnému disku.
- 3 Zasuňte sestavu pevného disku do základny počítače a zarovnejte zdířky pro šrouby na sestavě pevného disku se zdířkami pro šrouby na základně počítače.
- 4 Připojte k disku kabel pevného disku.
- 5 Namontujte šrouby, které upevňují sestavu pevného disku k základně počítače.

Následné kroky

- 1 Proveďte montáž [panelu základny](#).
- 2 Vložte [baterii](#).

Vyjmutí paměťových modulů



VAROVÁNÍ: Před manipulací uvnitř počítače si přečtěte bezpečnostní informace dodané s počítačem a postupujte podle kroků popsaných v části [Před manipulací uvnitř počítače](#). Po dokončení práce uvnitř počítače postupujte podle pokynů v části [Po dokončení práce uvnitř počítače](#). Další vzorové postupy naleznete na domovské stránce Regulatory Compliance (Soulad s předpisy) na adrese dell.com/regulatory_compliance.

Přípravné kroky

- 1 Vyjměte [baterii](#).
- 2 Vyjměte [panel základny](#).

Postup

- 1 Prsty roztáhněte zajišťovací svorky na každém konci konektoru paměťového modulu tak, aby paměťový modul vyskočil z pozice.

2 Vysuňte paměťový modul ze slotu paměťového modulu.

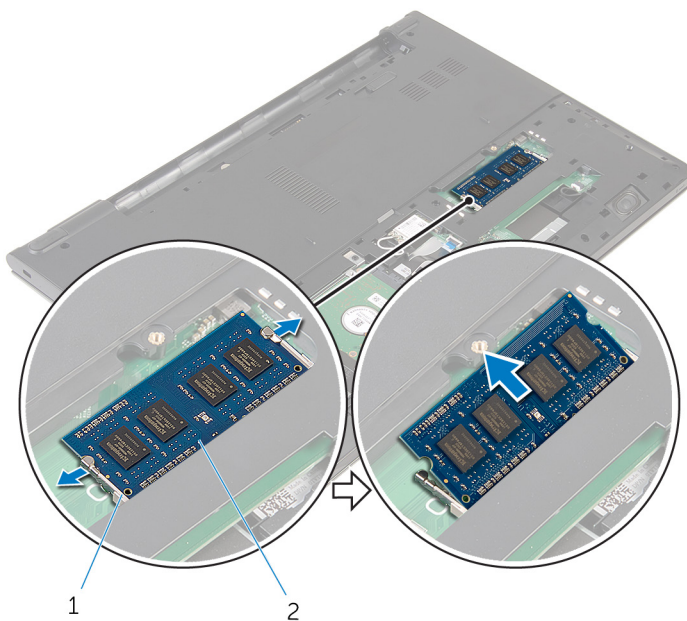

1

2

1 zajišťující svorky

2 paměťový modul

Montáž paměťových modulů



VAROVÁNÍ: Před manipulací uvnitř počítače si přečtěte bezpečnostní informace dodané s počítačem a postupujte podle kroků popsaných v části [Před manipulací uvnitř počítače](#). Po dokončení práce uvnitř počítače postupujte podle pokynů v části [Po dokončení práce uvnitř počítače](#). Další vzorové postupy naleznete na domovské stránce Regulatory Compliance (Soulad s předpisy) na adrese dell.com/regulatory_compliance.

Následné kroky

- 1 Proveďte montáž [panelu základny](#).
- 2 Vložte [baterii](#).

Postup

- 1 Zarovnejte zářez na hraně paměťového modulu s výčnělkem na slotu paměťového modulu.

- 2 Modul pevně zasuňte pod úhlem do slotu a poté modul zatlačte směrem dolů, dokud nezapadne na místo.

 **POZNÁMKA:** Jestliže neuslyšíte cvaknutí, modul vyjměte a postup vkládání zopakujte.

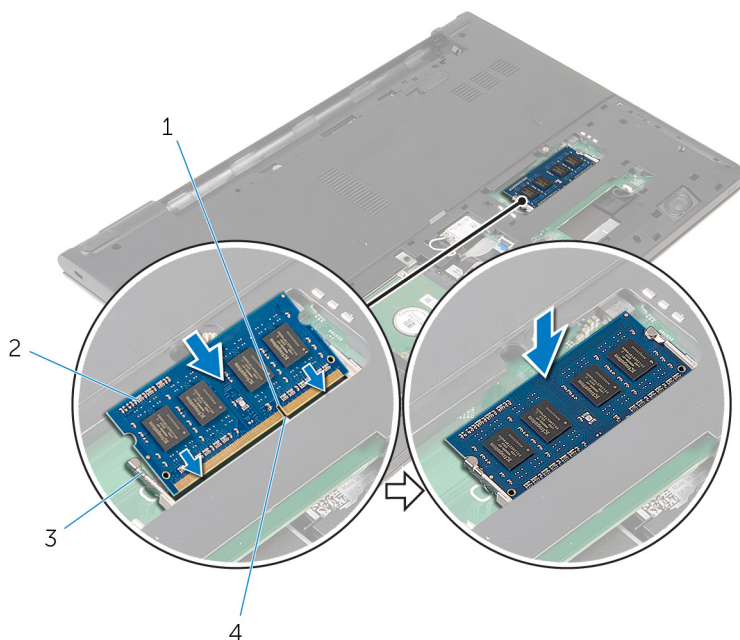

1 zářez

3 zajišťující svorky

2 paměťový modul

4 západka

Demontáž bezdrátové karty

 **VAROVÁNÍ:** Před manipulací uvnitř počítače si přečtěte bezpečnostní informace dodané s počítačem a postupujte podle kroků popsaných v části [Před manipulací uvnitř počítače](#). Po dokončení práce uvnitř počítače postupujte podle pokynů v části [Po dokončení práce uvnitř počítače](#). Další vzorové postupy naleznete na domovské stránce Regulatory Compliance (Soulad s předpisy) na adrese dell.com/regulatory_compliance.

Přípravné kroky

- 1 Vyměňte [baterii](#).
- 2 Vyměňte [panel základny](#).

Postup

- 1 Odpojte anténní kabely od bezdrátové karty.
- 2 Vyšroubujte šroubek, který připevňuje bezdrátovou kartu k základní desce.

3 Zdvihněte bezdrátovou kartu a poté ji vysuňte a vyjměte ze základní desky.

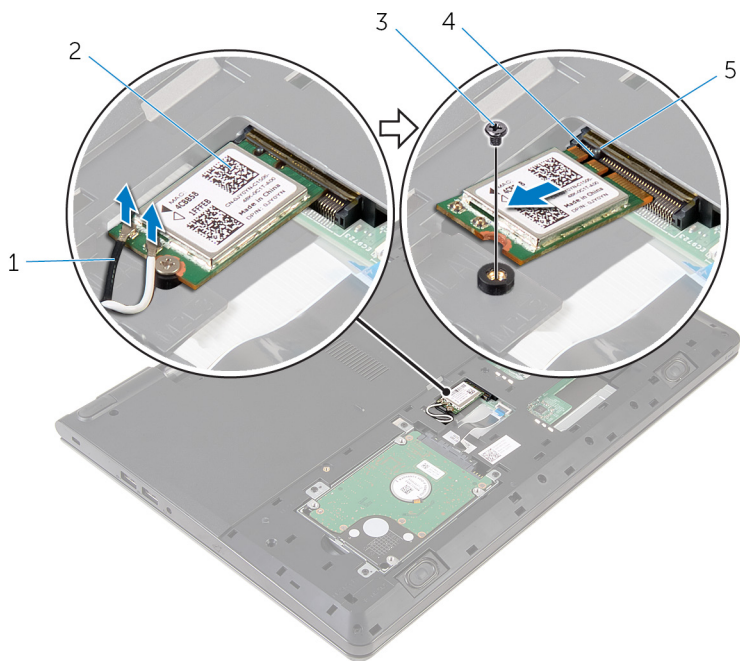

1 anténní kabely (2)

2 bezdrátová karta

3 šroub

4 zářez

5 západka

Instalace bezdrátové karty

 **VAROVÁNÍ:** Před manipulací uvnitř počítače si přečtěte bezpečnostní informace dodané s počítačem a postupujte podle kroků popsaných v části [Před manipulací uvnitř počítače](#). Po dokončení práce uvnitř počítače postupujte podle pokynů v části [Po dokončení práce uvnitř počítače](#). Další vzorové postupy naleznete na domovské stránce Regulatory Compliance (Soulad s předpisy) na adrese dell.com/regulatory_compliance.

Postup

 **VÝSTRAHA:** Abyste zamezili poškození bezdrátové karty, neumísťujte pod ni žádné kabely.

- 1 Zarovnejte zářez na bezdrátové kartě s výčnělkem na slotu pro bezdrátovou kartu a zasuňte kartu do slotu.
- 2 Zašroubujte šroubek, který připevňuje bezdrátovou kartu k základní desce.
- 3 Připojte kabely antény k bezdrátové kartě. Následující tabulka poskytuje barevné schéma kabelu antény pro bezdrátovou kartu podporovanou v počítači:

Konektory na bezdrátové kartě	Barva anténního kabelu
Hlavní (bílý trojúhelník)	Bílá
Pomocný (černý trojúhelník)	Černá

Následné kroky

- 1 Proveďte montáž [panelu základny](#).
- 2 Vložte [baterii](#).

Demontáž klávesnice



VAROVÁNÍ: Před manipulací uvnitř počítače si přečtěte bezpečnostní informace dodané s počítačem a postupujte podle kroků popsaných v části [Před manipulací uvnitř počítače](#). Po dokončení práce uvnitř počítače postupujte podle pokynů v části [Po dokončení práce uvnitř počítače](#). Další vzorové postupy naleznete na domovské stránce Regulatory Compliance (Soulad s předpisy) na adrese dell.com/regulatory_compliance.

Přípravné kroky

Vyjměte [baterii](#).

Postup

- 1 Otočte počítač vzhůru nohama a otevřete displej, co nejvíce je to možné.

- 2** Pomocí plastové jehly jemně uvolněte západky, které upevňují klávesnici k sestavě opěrky rukou.

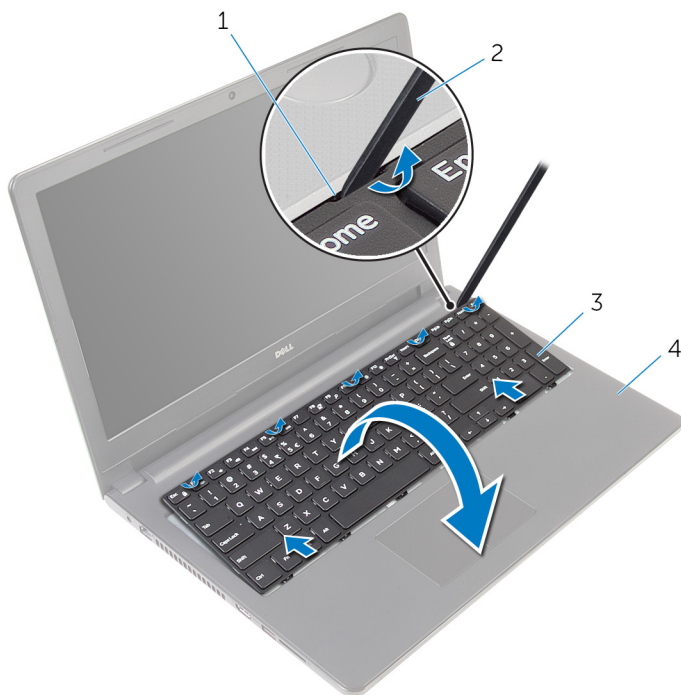

1 západka

2 plastová jehla

3 klávesnice

4 sestava opěrky rukou

- 3** Opatrně překlopte klávesnici a položte ji na sestavu opěrky rukou.

- 4 Zdvihněte výčnělky a odpojte kabel klávesnice a kabel podsvícení klávesnice od základní desky.

 **POZNÁMKA:** Kabel podsvícení klávesnice se nachází jen v noteboocích, které byly dodány s podsvícenou klávesnicí.

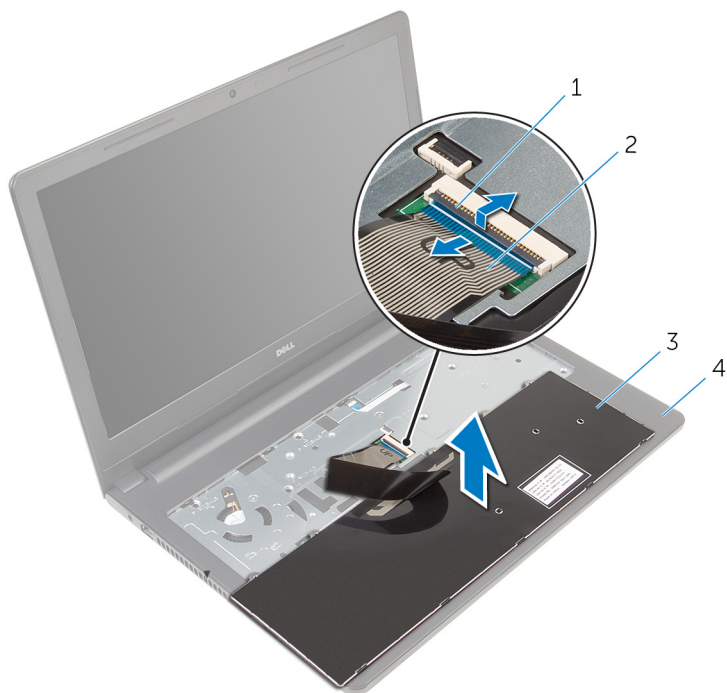

1 západka

2 kabel klávesnice

3 klávesnice

4 sestava opěrky rukou

- 5 Zdvihněte klávesnici společně s kabely ze sestavy opěrky rukou.

Instalace klávesnice

 **VAROVÁNÍ:** Před manipulací uvnitř počítače si přečtěte bezpečnostní informace dodané s počítačem a postupujte podle kroků popsaných v části [Před manipulací uvnitř počítače](#). Po dokončení práce uvnitř počítače postupujte podle pokynů v části [Po dokončení práce uvnitř počítače](#). Další vzorové postupy naleznete na domovské stránce Regulatory Compliance (Soulad s předpisy) na adrese dell.com/regulatory_compliance.

Postup

- 1 Zasuňte kabel klávesnice do slotu na základní desce a zajistěte ho stisknutím západky.
- 2 Opatrně přetočte klávesnici, zasuňte výčnělky na klávesnici do jejich slotů na opěrce rukou a zaklapněte klávesnici na místo.
- 3 Zavřete displej a otočte počítač spodní stranou vzhůru.

Následné kroky

Vložte [baterii](#).

Demontáž opěrky rukou

 **VAROVÁNÍ:** Před manipulací uvnitř počítače si přečtěte bezpečnostní informace dodané s počítačem a postupujte podle kroků popsanych v části [Před manipulací uvnitř počítače](#). Po dokončení práce uvnitř počítače postupujte podle pokynů v části [Po dokončení práce uvnitř počítače](#). Další vzorové postupy naleznete na domovské stránce Regulatory Compliance (Soulad s předpisy) na adrese dell.com/regulatory_compliance.

Přípravné kroky

- 1 Vyměňte [baterii](#).
- 2 Vyměňte [panel základny](#).
- 3 Postupujte podle postupu od kroku 1 po krok 3 v části „Vymutí [pevného disku](#)“.
- 4 Demontujte [klávesnici](#).

Postup

- 1 Zvedněte západku a odpojte kabel dotykové podložky od základní desky.
- 2 Zvedněte západku a odpojte kabel tlačítka napájení od základní desky.

3 Odstraňte šrouby, které zajišťují sestavu opěrky rukou k základně počítače.

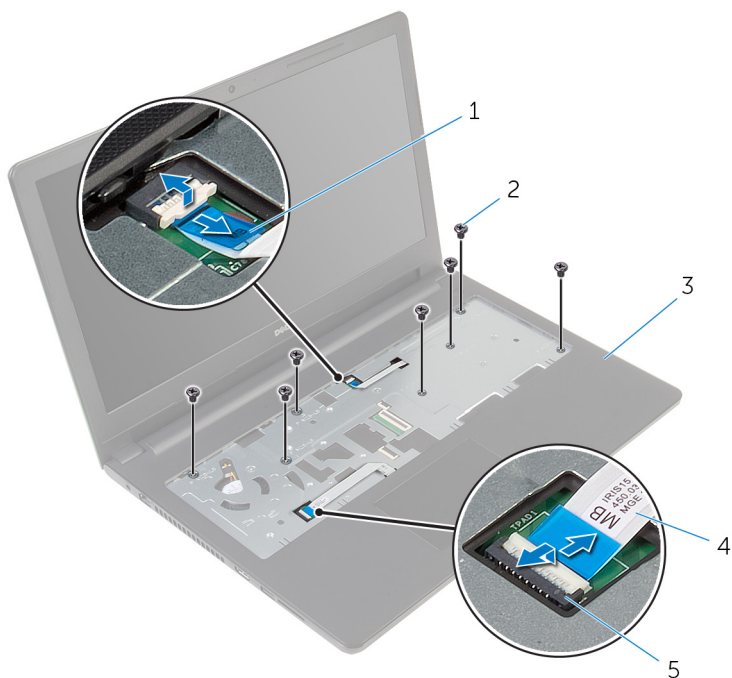

1 kabel tlačítka napájení

2 šroubky (7)

3 sestava opěrky rukou

4 kabel dotykové podložky

5 západka

4 Zavřete displej a otočte počítač spodní stranou vzhůru.

5 Odstraňte šrouby, které zajišťují sestavu opěrky rukou k základně počítače.

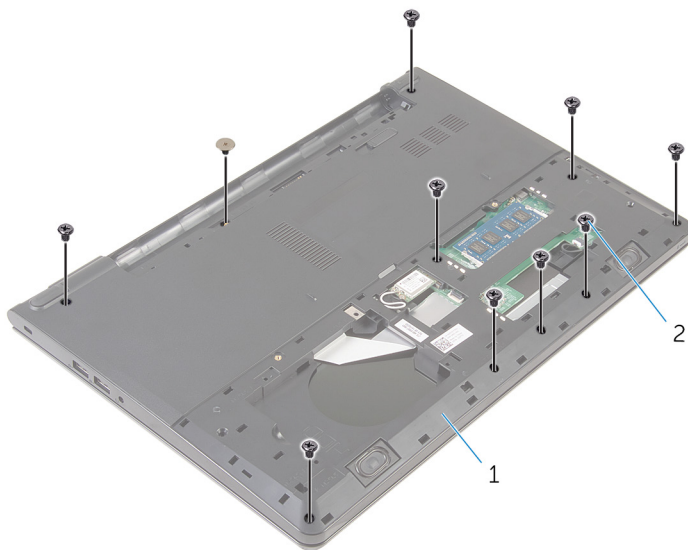

1 základna počítače

2 šrouby (10)

- 6** Jemně otevřete základnu počítače a pomocí plastové jehly vypáčte sestavu opěrky rukou ze základny počítače směrem dolů.

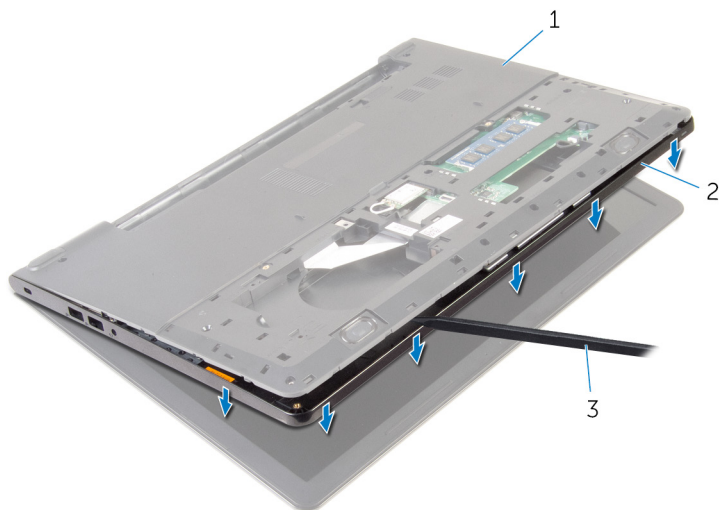

1 základna počítače

2 sestava opěrky rukou

3 plastová jehla

- 7** Otočte počítač a otevřete displej.

- 8 Vyměňte opěrku rukou ze základny počítače.



1 opěrka rukou

2 základna počítače

- 9 Postupujte podle postupu od kroku 1 po krok 5 v části „Vymutí [dotykové podložky](#)“.

Instalace opěrky rukou

 **VAROVÁNÍ:** Před manipulací uvnitř počítače si přečtěte bezpečnostní informace dodané s počítačem a postupujte podle kroků popsaných v části [Před manipulací uvnitř počítače](#). Po dokončení práce uvnitř počítače postupujte podle pokynů v části [Po dokončení práce uvnitř počítače](#). Další vzorové postupy naleznete na domovské stránce Regulatory Compliance (Soulad s předpisy) na adrese dell.com/regulatory_compliance.

Postup

- 1 Postupujte podle postupu od kroku 1 po krok 5 v části „Instalace [dotykové podložky](#)“.
- 2 Zarovnejte otvory pro šrouby na opěrce rukou s otvory pro šrouby v základně počítače a zaklapněte opěrku na místo.
- 3 Našroubujte šrouby, které připevňují opěrku rukou k základně počítače.
- 4 Zasuňte kabel dotykové podložky a kabel tlačítka napájení do konektorů a zajistěte je zatlačením na západky.
- 5 Otočte počítač spodní stranou nahoru.
- 6 Zašroubujte šrouby, které připevňují opěrku rukou k zádnímu krytu.

Následné kroky

- 1 Namontujte [klávesnici](#).
- 2 Postupujte podle postupu od kroku 3 po krok 5 v části „Instalace [pevného disku](#)“.
- 3 Proveďte montáž [panelu základny](#).
- 4 Vložte [baterii](#).

Vyjmutí dotykové podložky



VAROVÁNÍ: Před manipulací uvnitř počítače si přečtěte bezpečnostní informace dodané s počítačem a postupujte podle kroků popsaných v části [Před manipulací uvnitř počítače](#). Po dokončení práce uvnitř počítače postupujte podle pokynů v části [Po dokončení práce uvnitř počítače](#). Další vzorové postupy naleznete na domovské stránce Regulatory Compliance (Soulad s předpisy) na adrese dell.com/regulatory_compliance.

Přípravné kroky

- 1 Vyjměte [baterii](#).
- 2 Vyjměte [panel základny](#).
- 3 Postupujte podle postupu od kroku 1 po krok 3 v části „Vyjmutí [pevného disku](#)“.
- 4 Demontujte [klávesnici](#).
- 5 Postupujte podle postupu od kroku 1 po krok 8 v části „Vyjmutí [opěrky rukou](#)“.

Postup

- 1 Odlepte pásku z držáku dotykové podložky.

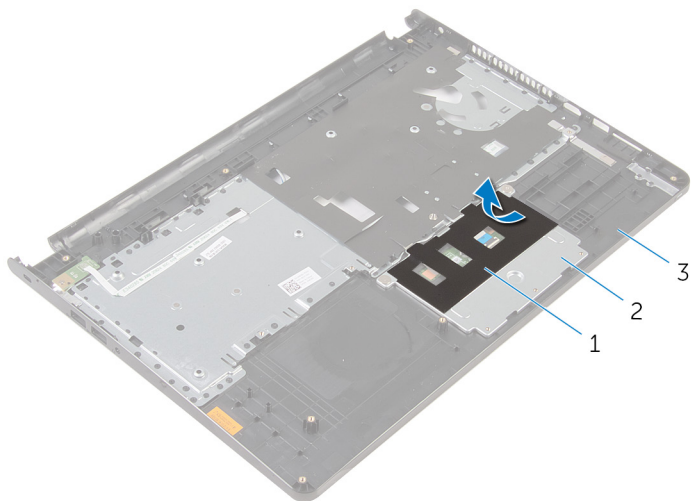

- | | |
|----------------|---------------------------|
| 1 páska | 2 držák dotykové podložky |
| 3 opěrka rukou | |

- 2 Vyměňte šrouby upevňující držák dotykové podložky k dotykové podložce.

- 3** Zvedněte západku a odpojte kabel dotykové podložky od dotykové podložky.

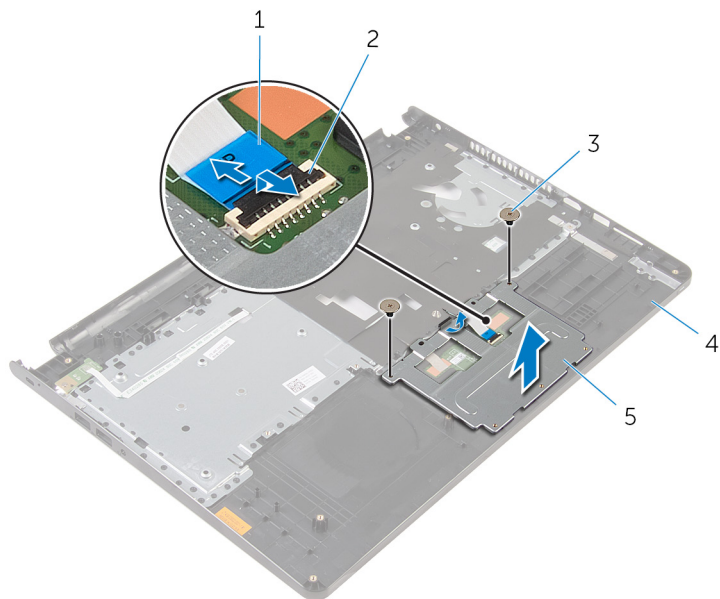

- | | | | |
|---|-------------------------|---|--------------|
| 1 | kabel dotykové podložky | 2 | západka |
| 3 | šrouby (2) | 4 | opěrka rukou |
| 5 | držák dotykové podložky | | |

- 4** Odlepte pásku, která připevňuje dotykovou podložku k opěrce rukou.

5 Zvedněte dotykovou podložku z opěrky rukou.

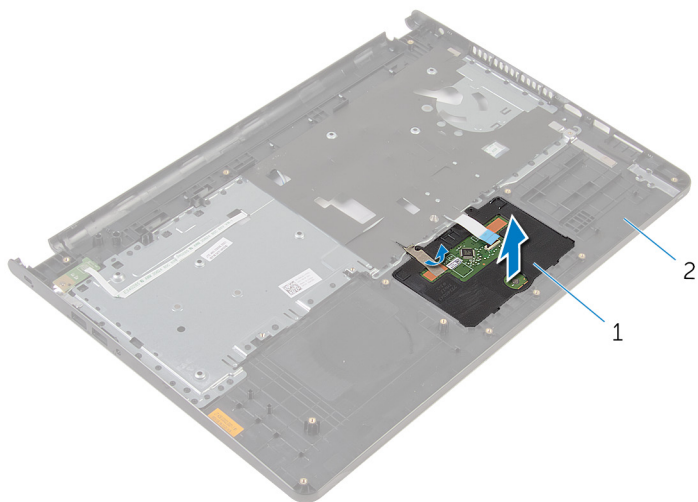

1 dotykové podložky,

2 opěrka rukou

Instalace dotykové podložky

 **VAROVÁNÍ:** Před manipulací uvnitř počítače si přečtěte bezpečnostní informace dodané s počítačem a postupujte podle kroků popsaných v části [Před manipulací uvnitř počítače](#). Po dokončení práce uvnitř počítače postupujte podle pokynů v části [Po dokončení práce uvnitř počítače](#). Další vzorové postupy naleznete na domovské stránce Regulatory Compliance (Soulad s předpisy) na adrese dell.com/regulatory_compliance.

Postup

- 1 Zasuňte výčnělky na dotykové podložce do slotů na opěrce rukou.
- 2 Přilepte pásku, která připevňuje dotykovou podložku k opěrce rukou.
- 3 Zarovnejte zdířky pro šrouby na držáku dotykové podložky se zdířkami pro šrouby na opěrce rukou.
- 4 Zašroubujte šrouby, které připevňují držák dotykové podložky k opěrce rukou.
- 5 Přilepte pásku na držák dotykové podložky.

Následné kroky

- 1 Namontujte [opěrku rukou](#).
- 2 Namontujte [klávesnici](#).
- 3 Postupujte podle postupu od kroku 4 po krok 6 v části „Instalace [pevného disku](#)“.
- 4 Proved'te montáž [panelu základny](#).
- 5 Vložte [baterii](#).

Vyjmutí desky tlačítka napájení



VAROVÁNÍ: Před manipulací uvnitř počítače si přečtěte bezpečnostní informace dodané s počítačem a postupujte podle kroků popsaných v části [Před manipulací uvnitř počítače](#). Po dokončení práce uvnitř počítače postupujte podle pokynů v části [Po dokončení práce uvnitř počítače](#). Další vzorové postupy naleznete na domovské stránce Regulatory Compliance (Soulad s předpisy) na adrese dell.com/regulatory_compliance.

Přípravné kroky

- 1 Vyjměte [baterii](#).
- 2 Vyjměte [panel základny](#).
- 3 Postupujte podle postupu od kroku 1 po krok 3 v části „Vyjmutí [pevného disku](#)“.
- 4 Demontujte [klávesnici](#).
- 5 Postupujte podle postupu od kroku 1 po krok 8 v části „Vyjmutí [opěrky rukou](#)“.

Postup

- 1 Prostrčte kabel desky tlačítka napájení skrz otvor na opěrce rukou.

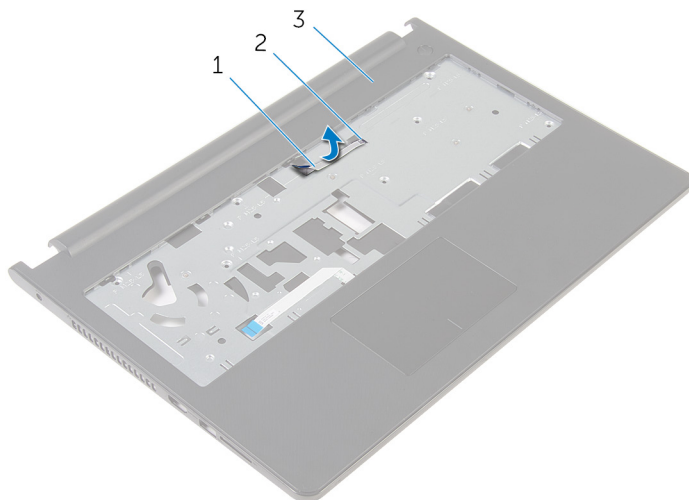

- 1 kabel desky tlačítka napájení 2 slot
3 opěrka rukou

- 2 Otočte opěrku rukou.
- 3 Vyšroubujte šroub, který připevňuje desku tlačítka napájení k opěrce rukou.
- 4 Vysuňte desku tlačítka napájení zespod západky na opěrce rukou.

5 Vyjměte desku tlačítka napájení spolu s kabelem z opěrky rukou.

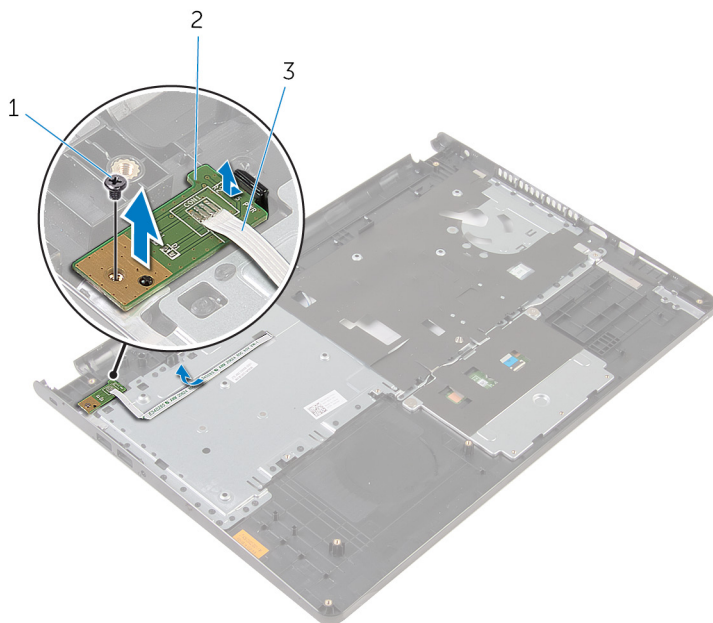

1 šroub

2 desku tlačítka napájení

3 kabel desky tlačítka napájení

Instalace desky tlačítka napájení

 **VAROVÁNÍ:** Před manipulací uvnitř počítače si přečtěte bezpečnostní informace dodané s počítačem a postupujte podle kroků popsaných v části [Před manipulací uvnitř počítače](#). Po dokončení práce uvnitř počítače postupujte podle pokynů v části [Po dokončení práce uvnitř počítače](#). Další vzorové postupy naleznete na domovské stránce Regulatory Compliance (Soulad s předpisy) na adrese dell.com/regulatory_compliance.

Postup

- 1 Zasuňte desku tlačítka napájení pod výčnělky na opěrce rukou a zarovnejte zdířku pro šroub na desce tlačítka napájení se zdířku pro šroub na opěrce rukou.
- 2 Zašroubujte šroubek, který upevňuje desku tlačítka napájení k opěrce rukou.
- 3 Prostrčte kabel desky tlačítka napájení skrz otvor na opěrce rukou.

Následné kroky

- 1 Postupujte podle postupu od kroku 2 po krok 6 v části „Instalace [opěrky rukou](#)“.
- 2 Namontujte [klávesnici](#).
- 3 Postupujte podle postupu od kroku 4 po krok 6 v části „Instalace [pevného disku](#)“.
- 4 Proveďte montáž [panelu základny](#).
- 5 Vložte [baterii](#).

Vyjmutí reproduktorů



VAROVÁNÍ: Před manipulací uvnitř počítače si přečtěte bezpečnostní informace dodané s počítačem a postupujte podle kroků popsaných v části [Před manipulací uvnitř počítače](#). Po dokončení práce uvnitř počítače postupujte podle pokynů v části [Po dokončení práce uvnitř počítače](#). Další vzorové postupy naleznete na domovské stránce Regulatory Compliance (Soulad s předpisy) na adrese dell.com/regulatory_compliance.

Přípravné kroky

- 1 Vyjměte [baterii](#).
- 2 Vyjměte [panel základny](#).
- 3 Postupujte podle postupu od kroku 1 po krok 3 v části „Vyjmutí [pevného disku](#)“.
- 4 Demontujte [klávesnici](#).
- 5 Postupujte podle postupu od kroku 1 po krok 8 v části „Vyjmutí [opěrky rukou](#)“.

Postup

- 1 Odpojte kabel reproduktoru od základní desky.

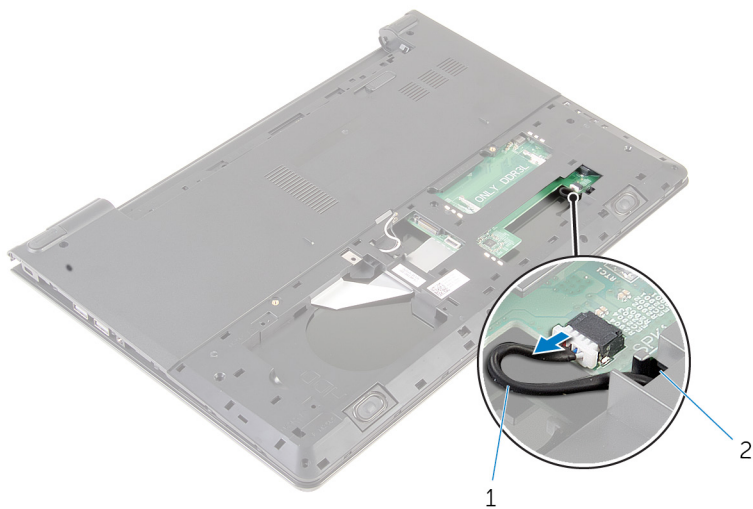

- 1 kabel reproduktoru
- 2 Otočte počítač vzhůru nohama a otevřete displej, co nejvíce je to možné.
- 3 Prohlédněte si vedení kabelu reproduktorů a odstraňte kabel z vodiček na základně počítače.

- 4 Proveďte kabel reproduktoru otvorem na základně počítače a zdvihněte reproduktory společně s jejich kabelem ze základny počítače.

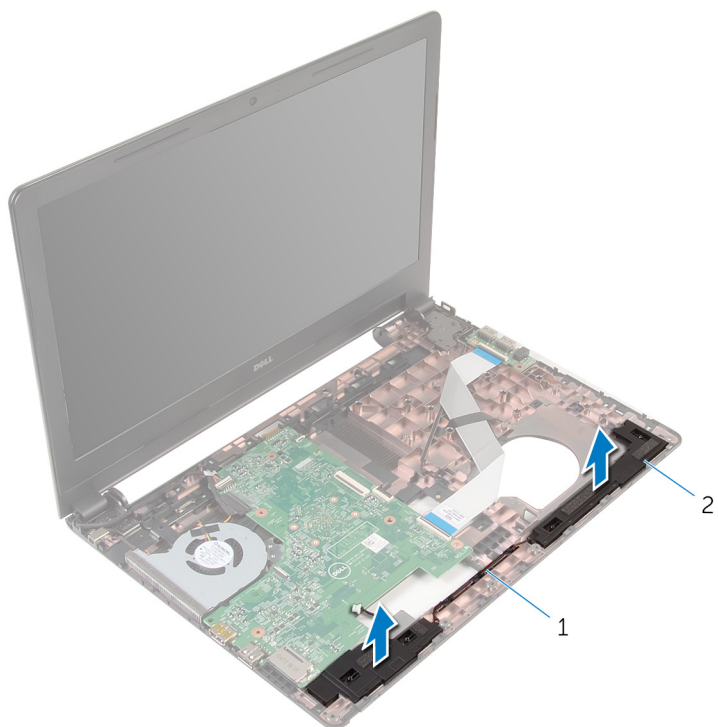

1 kabel reproduktorů

2 reproduktory (2)

Instalace reproduktorů

 **VAROVÁNÍ:** Před manipulací uvnitř počítače si přečtěte bezpečnostní informace dodané s počítačem a postupujte podle kroků popsaných v části [Před manipulací uvnitř počítače](#). Po dokončení práce uvnitř počítače postupujte podle pokynů v části [Po dokončení práce uvnitř počítače](#). Další vzorové postupy naleznete na domovské stránce Regulatory Compliance (Soulad s předpisy) na adrese dell.com/regulatory_compliance.

Postup

- 1 Umístěte pomocí zarovnávacích výčnělků reproduktory do sestavy opěrky rukou.
- 2 Protáhněte kabel reproduktoru vodítky na opěrce rukou.
- 3 Otočte počítač spodní stranou nahoru.
- 4 Proveďte kabel reproduktoru otvorem na základně počítače a připojte kabel reproduktorů k základní desce.

Následné kroky

- 1 Postupujte podle postupu od kroku 2 po krok 6 v části „Instalace [opěrky rukou](#)“.
- 2 Namontujte [klávesnici](#).
- 3 Postupujte podle postupu od kroku 3 po krok 5 v části „Instalace [pevného disku](#)“.
- 4 Proveďte montáž [panelu základny](#).
- 5 Vložte [baterii](#).

Vyjmutí desky V/V



VAROVÁNÍ: Před manipulací uvnitř počítače si přečtěte bezpečnostní informace dodané s počítačem a postupujte podle kroků popsaných v části [Před manipulací uvnitř počítače](#). Po dokončení práce uvnitř počítače postupujte podle pokynů v části [Po dokončení práce uvnitř počítače](#). Další vzorové postupy naleznete na domovské stránce Regulatory Compliance (Soulad s předpisy) na adrese dell.com/regulatory_compliance.

Přípravné kroky

- 1 Vyjměte [baterii](#).
- 2 Vyjměte [panel základny](#).
- 3 Postupujte podle postupu od kroku 1 po krok 3 v části „Vyjmutí [pevného disku](#)“.
- 4 Demontujte [klávesnici](#).
- 5 Postupujte podle postupu od kroku 1 po krok 8 v části „Vyjmutí [opěrky rukou](#)“.

Postup

- 1 Zdvihněte západku a odpojte kabel panelu I/O od desky I/O.
- 2 Vyšroubujte šroub, který připevňuje kartu I/O k základně počítače.

3 Vyměňte desku I/O ze základny počítače.

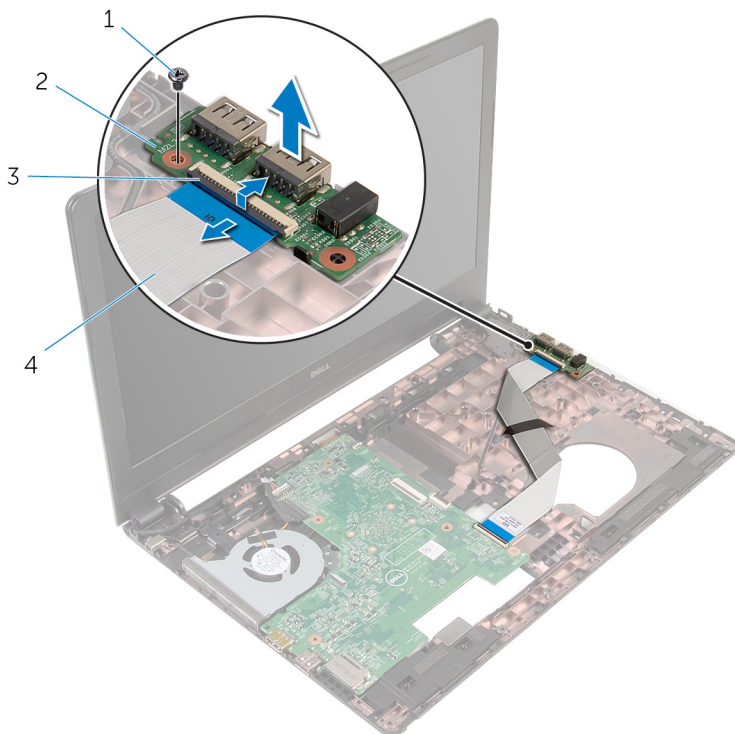

1 šroub

2 deska I/O

3 západka

4 kabel desky I/O

Montáž desky I/O

 **VAROVÁNÍ:** Před manipulací uvnitř počítače si přečtěte bezpečnostní informace dodané s počítačem a postupujte podle kroků popsaných v části [Před manipulací uvnitř počítače](#). Po dokončení práce uvnitř počítače postupujte podle pokynů v části [Po dokončení práce uvnitř počítače](#). Další vzorové postupy naleznete na domovské stránce Regulatory Compliance (Soulad s předpisy) na adrese dell.com/regulatory_compliance.

Postup

- 1 Zdířku pro šroub na panelu I/O zarovnejte se zdířkou pro šroub na základně počítače.
- 2 Zašroubujte šroub, který připevňuje desku I/O k základně počítače.
- 3 Zasuňte kabel desky I/O do konektoru na desce I/O a připevněte kabel zatlačením na západku.

Následné kroky

- 1 Postupujte podle postupu od kroku 2 po krok 6 v části „Instalace [opěrky rukou](#)“.
- 2 Namontujte [klávesnici](#).
- 3 Postupujte podle postupu od kroku 3 po krok 5 v části „Instalace [pevného disku](#)“.
- 4 Proveďte montáž [panelu základny](#).
- 5 Vložte [baterii](#).

Demontáž základní desky

 **VAROVÁNÍ:** Před manipulací uvnitř počítače si přečtěte bezpečnostní informace dodané s počítačem a postupujte podle kroků popsaných v části [Před manipulací uvnitř počítače](#). Po dokončení práce uvnitř počítače postupujte podle pokynů v části [Po dokončení práce uvnitř počítače](#). Další vzorové postupy naleznete na domovské stránce Regulatory Compliance (Soulad s předpisy) na adrese dell.com/regulatory_compliance.

 **POZNÁMKA:** Výrobní číslo vašeho počítače je umístěno na základní desce. Po výměně základní desky je nutné výrobní číslo zadat v programu pro nastavení systému BIOS.

 **POZNÁMKA:** Při výměně základní desky dojde k odstranění veškerých změn, které jste v programu pro nastavení systému BIOS v tomto systému udělali. Po výměně základní desky je třeba požadované změny provést znovu.

 **POZNÁMKA:** Před odpojením kabelů od základní desky si poznačte jejich umístění, abyste je mohli po výměně základní desky znovu připojit.

Přípravné kroky

- 1 Vyjměte [baterii](#).
- 2 Vyjměte [panel základny](#).
- 3 Postupujte podle postupu od kroku 1 po krok 3 v části „Vyjmutí [pevného disku](#)“.
- 4 Vyjměte [paměťové moduly](#).
- 5 Demontujte [bezdrátovou kartu](#).
- 6 Demontujte [klávesnici](#).
- 7 Postupujte podle postupu od kroku 1 po krok 8 v části „Vyjmutí [opěrky rukou](#)“.

Postup

- 1 Odpojte kabel reproduktoru od základní desky.



1 kabel reproduktoru

2 slot

- 2 Otočte počítač vzhůru nohama a otevřete displej, co nejvíce je to možné.
- 3 Odlepte pásku, kterou je kabel displeje připevněn k systémové desce.
- 4 Zvedněte západku a odpojte kabel displeje od základní desky.
- 5 Odpojte kabel portu adaptéru napájení ze základní desky.

6 Zdvhnete západku a odpojte kabel desky I/O od základní desky.

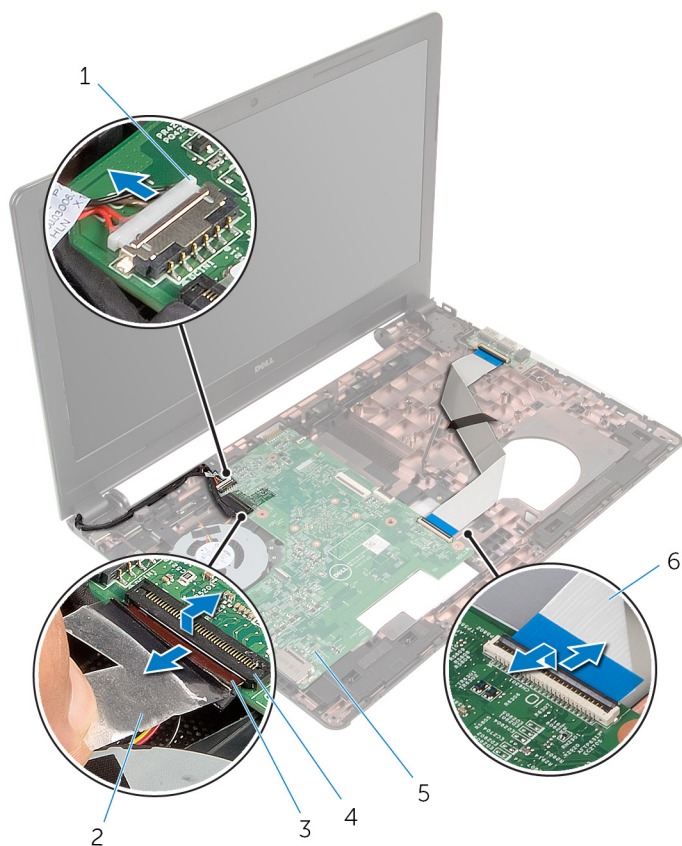

1 kabel portu napájecího adaptéru

2 páska

3 kabel displeje

4 západka

5 základní deska

6 kabel desky I/O

7 Vyšroubujte šroub, který připevňuje základní desku k základně počítače.

8 Základní desku vyjměte ze základny počítače.



1 základní deska

2 základna počítače

3 šroub

9 Vyjměte [knoflíkovou baterii](#).

10 Vyjměte [chladič](#).

Montáž základní desky

 **VAROVÁNÍ:** Před manipulací uvnitř počítače si přečtěte bezpečnostní informace dodané s počítačem a postupujte podle kroků popsaných v části [Před manipulací uvnitř počítače](#). Po dokončení práce uvnitř počítače postupujte podle pokynů v části [Po dokončení práce uvnitř počítače](#). Další vzorové postupy naleznete na domovské stránce Regulatory Compliance (Soulad s předpisy) na adrese dell.com/regulatory_compliance.

 **POZNÁMKA:** Výrobní číslo vašeho počítače je umístěno na základní desce. Po výměně základní desky je nutné výrobní číslo zadat v programu pro nastavení systému BIOS.

 **POZNÁMKA:** Při výměně základní desky dojde k odstranění veškerých změn, které jste v programu pro nastavení systému BIOS v tomto systému udělali. Po výměně základní desky je třeba požadované změny provést znovu.

Postup

- 1 Namontujte [chladič](#).
- 2 Vložte [knoflíkovou baterii](#).



 **VÝSTRAHA:** Ujistěte se, že žádné kabely nejsou umístěny pod základní deskou, abyste zamezili jejímu poškození.

- 3 Zarovnejte zdíčku pro šroub na základní desce se zdíčkou pro šroub na základně počítače a umístěte základní desku na základnu počítače.
- 4 Zašroubujte šroub, který připevňuje základní desku k základně počítače.
- 5 Připojte kabel portu adaptéru napájení k základní desce.
- 6 Zasuňte kabel displeje do konektoru na systémové desce a zajistěte ho zatlačením na západku.
- 7 Přilepte pásku, kterou je kabel displeje připevněn k základní desce.
- 8 Zasuňte kabel desky I/O do konektoru na základní desce a zajistěte ho zatlačením na západku.
- 9 Zavřete displej a otočte počítač spodní stranou vzhůru.
- 10 Připojte kabel reproduktoru k základní desce.

Následné kroky

- 1 Postupujte podle postupu od kroku 2 po krok 6 v části „Instalace [opěrky rukou](#)“.
- 2 Namontujte [klávesnici](#).
- 3 Namontujte [bezdrátovou kartu](#).
- 4 Proveďte instalaci [paměťových modulů](#).
- 5 Postupujte podle postupu od kroku 3 po krok 5 v části „Instalace [pevného disku](#)“.
- 6 Vložte [baterii](#).
- 7 Proveďte montáž [panelu základny](#).

Vyjmutí knoflíkové baterie

-  **VAROVÁNÍ:** Před manipulací uvnitř počítače si přečtěte bezpečnostní informace dodané s počítačem a postupujte podle kroků popsaných v části [Před manipulací uvnitř počítače](#). Po dokončení práce uvnitř počítače postupujte podle pokynů v části [Po dokončení práce uvnitř počítače](#). Další vzorové postupy naleznete na domovské stránce Regulatory Compliance (Soulad s předpisy) na adrese dell.com/regulatory_compliance.
-  **VÝSTRAHA:** Vyjmutím knoflíkové baterie dojde k resetu nastavení systému BIOS na výchozí hodnoty. Doporučujeme, abyste si před vyjmutím knoflíkové baterie poznačili nastavení systému BIOS.

Přípravné kroky

- 1 Vyjměte [baterii](#).
- 2 Vyjměte [panel základny](#).
- 3 Postupujte podle postupu od kroku 1 po krok 3 v části „Vyjmutí [pevného disku](#)“.
- 4 Vyjměte [paměťové moduly](#).
- 5 Demontujte [bezdrátovou kartu](#).
- 6 Demontujte [klávesnici](#).
- 7 Postupujte podle postupu od kroku 1 po krok 8 v části „Vyjmutí [opěrky rukou](#)“.
- 8 Postupujte podle postupu od kroku 1 po krok 8 v části „Demontáž [základní desky](#)“.

Postup

Pomocí plastové jehly opatrně vyjměte knoflíkovou baterii ze socketu na základní desce.

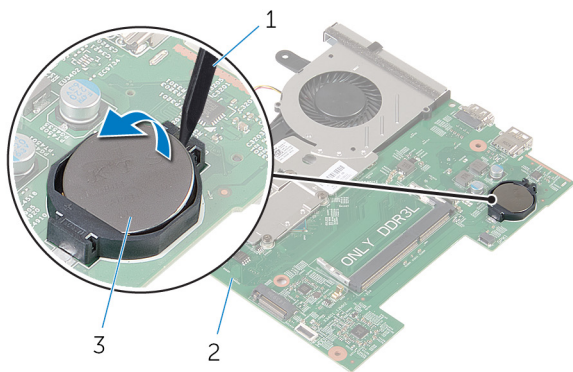

1 plastová jehla

2 základní deska

3 knoflíková baterie

Vložení knoflíkové baterie



VAROVÁNÍ: Před manipulací uvnitř počítače si přečtěte bezpečnostní informace dodané s počítačem a postupujte podle kroků popsaných v části [Před manipulací uvnitř počítače](#). Po dokončení práce uvnitř počítače postupujte podle pokynů v části [Po dokončení práce uvnitř počítače](#). Další vzorové postupy naleznete na domovské stránce Regulatory Compliance (Soulad s předpisy) na adrese dell.com/regulatory_compliance.



Postup

Vložte knoflíkovou baterii znakem + nahoru do patice na základní desce.

Následné kroky

- 1 Postupujte podle postupu od kroku 3 po krok 10 v části „Montáž [základní desky](#)“.
- 2 Namontujte [opěrku rukou](#).
- 3 Namontujte [klávesnici](#).
- 4 Namontujte [bezdrátovou kartu](#).
- 5 Proveďte instalaci [paměťových modulů](#).
- 6 Postupujte podle postupu od kroku 3 po krok 5 v části „Instalace [pevného disku](#)“.
- 7 Vložte [baterii](#).
- 8 Proveďte montáž [panelu základny](#).

Demontáž chladiče

-  **VAROVÁNÍ:** Před manipulací uvnitř počítače si přečtěte bezpečnostní informace dodané s počítačem a postupujte podle kroků popsanych v části [Před manipulací uvnitř počítače](#). Po dokončení práce uvnitř počítače postupujte podle pokynů v části [Po dokončení práce uvnitř počítače](#). Další vzorové postupy naleznete na domovské stránce Regulatory Compliance (Soulad s předpisy) na adrese dell.com/regulatory_compliance.
-  **VAROVÁNÍ:** Chladič se může za běžného provozu zahřát. Než se dotknete chladiče, nechte ho po dostatečnou dobu vychladnout.
-  **VÝSTRAHA:** Abyste zajistili maximální chlazení procesoru, nedotýkejte se oblastí přenosu tepla na chladiči. Mastnota na vaší pokožce může snížit schopnost teplovodivé pasty přenášet teplo.

Přípravné kroky

- 1 Vyjměte [baterii](#).
- 2 Vyjměte [panel základny](#).
- 3 Postupujte podle postupu od kroku 1 po krok 3 v části „Vyjmutí [pevného disku](#)“.
- 4 Vyjměte [paměťové moduly](#).
- 5 Demontujte [bezdrátovou kartu](#).
- 6 Demontujte [klávesnici](#).
- 7 Postupujte podle postupu od kroku 1 po krok 8 v části „Vyjmutí [opěrky rukou](#)“.
- 8 Postupujte podle postupu od kroku 1 po krok 8 v části „Demontáž [základní desky](#)“.

Postup

- 1 Otočte základní desku vzhůru nohama.
- 2 Postupně (podle pořadí vyznačeného na chladiči) povolte jisticí šrouby, které připevňují sestavu chladiče k základní desce.

3 Odpojte kabel ventilátoru od základní desky.

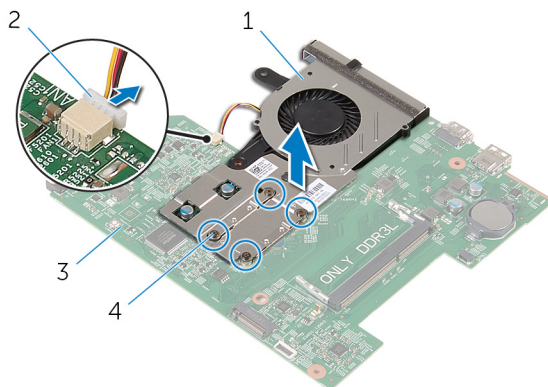

1 sestava chladiče

2 kabel ventilátoru

3 základní deska

4 jisticí šrouby (4)

4 Zvedněte sestavu chladiče ze základní desky.

5 Demontujte [ventilátor](#).

Výměna chladiče

 **VAROVÁNÍ:** Před manipulací uvnitř počítače si přečtěte bezpečnostní informace dodané s počítačem a postupujte podle kroků popsanych v části [Před manipulací uvnitř počítače](#). Po dokončení práce uvnitř počítače postupujte podle pokynů v části [Po dokončení práce uvnitř počítače](#). Další vzorové postupy naleznete na domovské stránce Regulatory Compliance (Soulad s předpisy) na adrese dell.com/regulatory_compliance.

 **VÝSTRAHA:** Nesprávné vyrovnání chladiče může způsobit poškození základní desky a procesoru.

 **POZNÁMKA:** Originální teplovodivou pastu lze použít znovu v případě, že společně nainstalujete původní základní desku a chladič. Pokud vyměníte základní desku nebo chladič, použijte termopodložku dodanou v sadě, abyste zajistili dosažení správné teplotní vodivosti.

Postup

- 1 Namontujte [ventilátor](#).
- 2 Zarovnejte šrouby v sestavě chladiče se zdířkami pro šrouby na základní desce.
- 3 Postupně (podle pořadí vyznačeného na chladiči) utáhněte jisticí šrouby, které připevňují sestavu chladiče k základní desce.
- 4 Připojte kabel ventilátoru k základní desce.

Následné kroky

- 1 Postupujte podle postupu od kroku 3 po krok 10 v části „Montáž [základní desky](#)“.
- 2 Postupujte podle postupu od kroku 2 po krok 6 v části „Instalace [opěrky rukou](#)“.
- 3 Namontujte [klávesnici](#).
- 4 Namontujte [bezdrátovou kartu](#).
- 5 Proveďte instalaci [paměťových modulů](#).
- 6 Postupujte podle postupu od kroku 3 po krok 5 v části „Instalace [pevného disku](#)“.
- 7 Vložte [baterii](#).

8 Proveďte montáž [panelu základny](#).

Vyjmutí ventilátoru



VAROVÁNÍ: Před manipulací uvnitř počítače si přečtěte bezpečnostní informace dodané s počítačem a postupujte podle kroků popsaných v části [Před manipulací uvnitř počítače](#). Po dokončení práce uvnitř počítače postupujte podle pokynů v části [Po dokončení práce uvnitř počítače](#). Další vzorové postupy naleznete na domovské stránce Regulatory Compliance (Soulad s předpisy) na adrese dell.com/regulatory_compliance.

Přípravné kroky

- 1 Vyjměte [baterii](#).
- 2 Vyjměte [panel základny](#).
- 3 Postupujte podle postupu od kroku 1 po krok 3 v části „Vyjmutí [pevného disku](#)“.
- 4 Vyjměte [paměťové moduly](#).
- 5 Demontujte [bezdrátovou kartu](#).
- 6 Demontujte [klávesnici](#).
- 7 Postupujte podle postupu od kroku 1 po krok 8 v části „Vyjmutí [opěrky rukou](#)“.
- 8 Postupujte podle postupu od kroku 1 po krok 8 v části „Demontáž [základní desky](#)“.
- 9 Vyjměte [chladič](#).

Postup

- 1 Vyšroubujte šrouby upevňující ventilátor k chladiči.

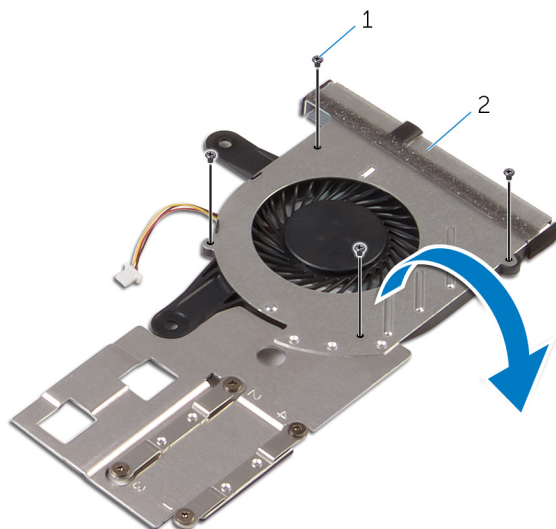

1 šrouby (4)

2 sestava chladiče

- 2 Otočte sestavu chladiče.
- 3 Zdvihněte ventilátor ze sestavy chladiče.

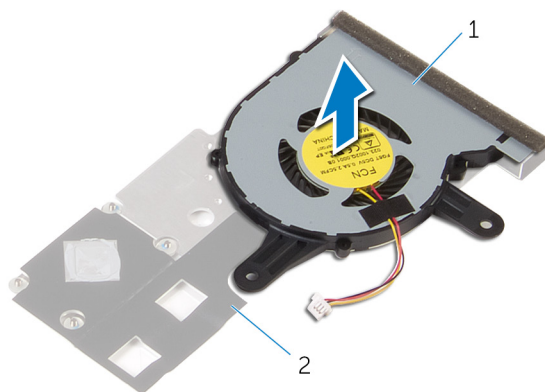

1 ventilátor,

2 chladič

Výměna ventilátoru



VAROVÁNÍ: Před manipulací uvnitř počítače si přečtěte bezpečnostní informace dodané s počítačem a postupujte podle kroků popsaných v části [Před manipulací uvnitř počítače](#). Po dokončení práce uvnitř počítače postupujte podle pokynů v části [Po dokončení práce uvnitř počítače](#). Další vzorové postupy naleznete na domovské stránce Regulatory Compliance (Soulad s předpisy) na adrese dell.com/regulatory_compliance.

Postup

- 1 Umístěte ventilátor na chladič.
- 2 Přilepte pásku upevňující ventilátor k chladiči.
- 3 Otočte sestavu chladiče.
- 4 Zašroubujte šrouby upevňující ventilátor k chladiči.

Následné kroky

- 1 Postupujte podle postupu od kroku 2 po krok 4 v části „Instalace [chladiče](#)“.
- 2 Postupujte podle postupu od kroku 3 po krok 10 v části „Montáž [základní desky](#)“.
- 3 Postupujte podle postupu od kroku 2 po krok 6 v části „Instalace [opěrky rukou](#)“.
- 4 Namontujte [klávesnici](#).
- 5 Namontujte [bezdrátovou kartu](#).
- 6 Provedte instalaci [paměťových modulů](#).
- 7 Postupujte podle postupu od kroku 3 po krok 5 v části „Instalace [pevného disku](#)“.
- 8 Vložte [baterii](#).
- 9 Provedte montáž [panelu základny](#).

Demontáž sestavy displeje

 **VAROVÁNÍ:** Před manipulací uvnitř počítače si přečtěte bezpečnostní informace dodané s počítačem a postupujte podle kroků popsaných v části [Před manipulací uvnitř počítače](#). Po dokončení práce uvnitř počítače postupujte podle pokynů v části [Po dokončení práce uvnitř počítače](#). Další vzorové postupy naleznete na domovské stránce Regulatory Compliance (Soulad s předpisy) na adrese dell.com/regulatory_compliance.

Přípravné kroky

- 1 Vyjměte [baterii](#).
- 2 Vyjměte [panel základny](#).
- 3 Postupujte podle postupu od kroku 1 po krok 3 v části „Vyjmutí [pevného disku](#)“.
- 4 Vyjměte [paměťové moduly](#).
- 5 Demontujte [bezdrátovou kartu](#).
- 6 Demontujte [klávesnici](#).
- 7 Postupujte podle postupu od kroku 1 po krok 8 v části „Vyjmutí [opěrky rukou](#)“.
- 8 Postupujte podle postupu od kroku 1 po krok 8 v části „Demontáž [základní desky](#)“.

Postup

- 1 Otočte počítač vzhůru nohama a otevřete displej, co nejvíce je to možné.
- 2 Poznačte si vedení kabelů antény a odstraňte kabely antény z vodiček na základně počítače.

- 3** Poznačte si vedení kabelu displeje a odstraňte kabel z vodiček na základně počítače.

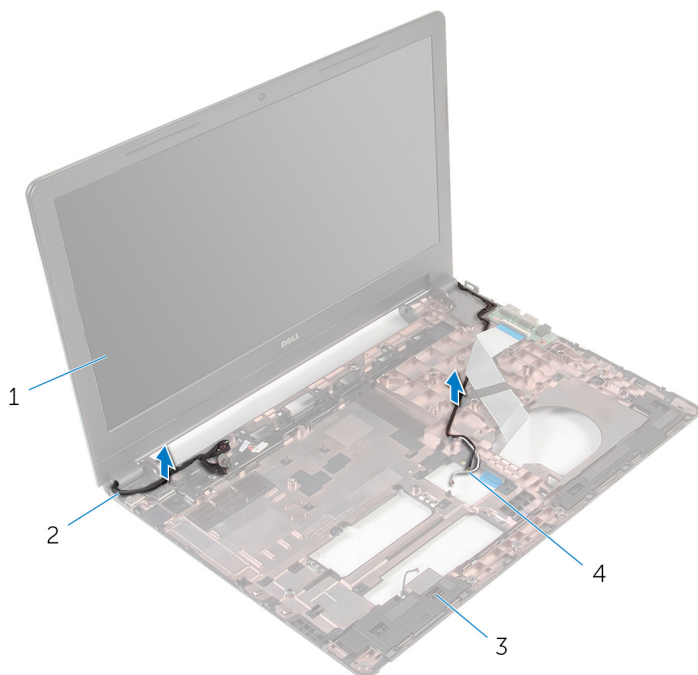

1 sestava displeje

2 kabel displeje

3 základna počítače

4 anténní kabely (2)

- 4 Vyšroubujte šrouby, které připevňují závěsy displeje k základně počítače.

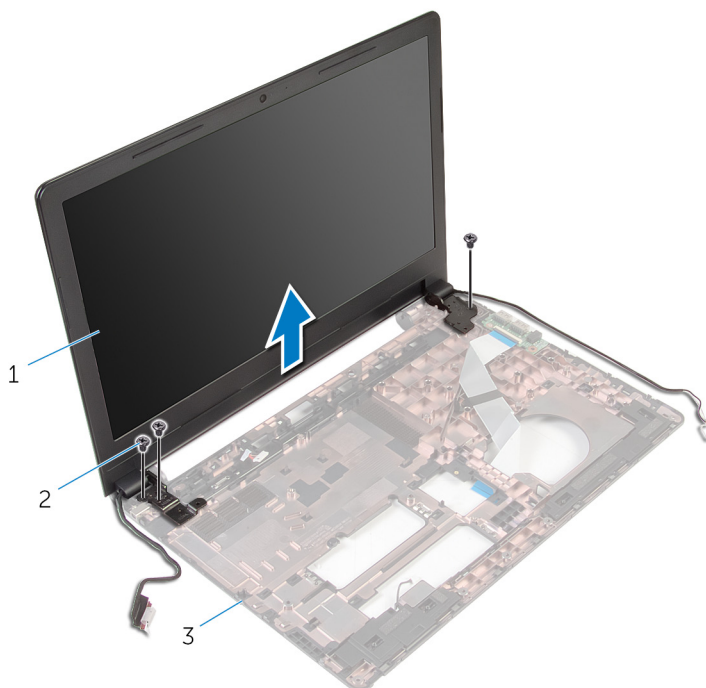

1 sestava displeje

2 šrouby (3)

3 základna počítače

- 5 Opatrně vyjměte sestavu displeje ze základny počítače.

Montáž sestavy displeje

 **VAROVÁNÍ:** Před manipulací uvnitř počítače si přečtěte bezpečnostní informace dodané s počítačem a postupujte podle kroků popsaných v části [Před manipulací uvnitř počítače](#). Po dokončení práce uvnitř počítače postupujte podle pokynů v části [Po dokončení práce uvnitř počítače](#). Další vzorové postupy naleznete na domovské stránce Regulatory Compliance (Soulad s předpisy) na adrese dell.com/regulatory_compliance.

Postup

- 1 Otvory pro šrouby na závěsech displeje zarovnejte s otvory pro šrouby na základně počítače.
- 2 Našroubujte šrouby, které připevňují závěsy displeje k základně počítače.
- 3 Vedďte kabel displeje vodičky na základně počítače.
- 4 Vedďte anténní kabely jejich vodičky a provlečte je otvorem na základně počítače.
- 5 Zavřete displej a otočte počítač spodní stranou vzhůru.

Následné kroky

- 1 Postupujte podle postupu od kroku 3 po krok 10 v části „Montáž [základní desky](#)“.
- 2 Postupujte podle postupu od kroku 2 po krok 6 v části „Instalace [opěrky rukou](#)“.
- 3 Namontujte [klávesnici](#).
- 4 Namontujte [bezdrátovou kartu](#).
- 5 Proved'te instalaci [paměťových modulů](#).
- 6 Postupujte podle postupu od kroku 3 po krok 5 v části „Instalace [pevného disku](#)“.
- 7 Proved'te montáž [panelu základny](#).
- 8 Vložte [baterii](#).

Demontáž portu napájecího adaptéru

 **VAROVÁNÍ:** Před manipulací uvnitř počítače si přečtěte bezpečnostní informace dodané s počítačem a postupujte podle kroků popsanych v části [Před manipulací uvnitř počítače](#). Po dokončení práce uvnitř počítače postupujte podle pokynů v části [Po dokončení práce uvnitř počítače](#). Další vzorové postupy naleznete na domovské stránce Regulatory Compliance (Soulad s předpisy) na adrese dell.com/regulatory_compliance.

Přípravné kroky

- 1 Vyjměte [baterii](#).
- 2 Vyjměte [panel základny](#).
- 3 Postupujte podle postupu od kroku 1 po krok 3 v části „Vyjmutí [pevného disku](#)“.
- 4 Vyjměte [paměťové moduly](#).
- 5 Demontujte [bezdrátovou kartu](#).
- 6 Demontujte [klávesnici](#).
- 7 Postupujte podle postupu od kroku 1 po krok 8 v části „Vyjmutí [opěrky rukou](#)“.
- 8 Postupujte podle postupu od kroku 1 po krok 8 v části „Demontáž [základní desky](#)“.
- 9 Demontujte [sestavu displeje](#).

Postup

- 1 Poznačte si vedení kabelu portu napájecího adaptéru a odstraňte kabel z vodiček na základně počítače.
- 2 Vyšroubujte šroub, který upevňuje port adaptéru napájení k základně počítače.

3 Zvedněte port napájecího adaptéru spolu s kabelem ze základny počítače.

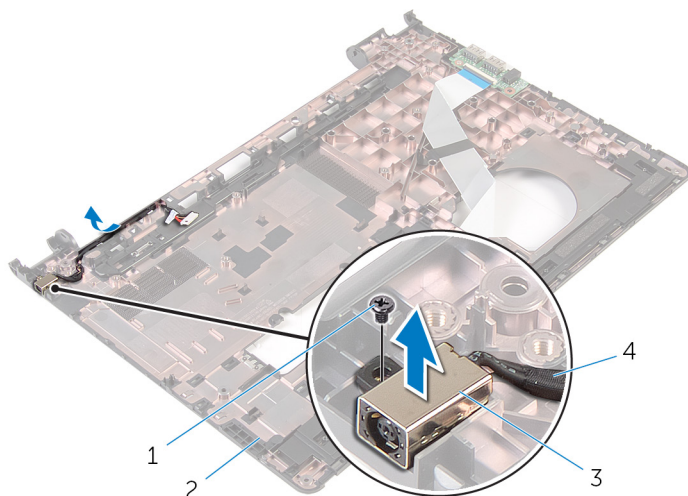

1 šroub

2 základna počítače

3 port napájecího adaptéru

4 kabel portu napájecího adaptéru

Montáž portu napájecího adaptéru

 **VAROVÁNÍ:** Před manipulací uvnitř počítače si přečtěte bezpečnostní informace dodané s počítačem a postupujte podle kroků popsaných v části [Před manipulací uvnitř počítače](#). Po dokončení práce uvnitř počítače postupujte podle pokynů v části [Po dokončení práce uvnitř počítače](#). Další vzorové postupy naleznete na domovské stránce Regulatory Compliance (Soulad s předpisy) na adrese dell.com/regulatory_compliance.

Postup

- 1 Zasuňte port napájecího adaptéru do otvoru v základně počítače.
- 2 Připojte kabel portu adaptéru napájení k základní desce.
- 3 Vedďte kabel portu napájecího adaptéru podél vodiček na základně počítače.

Následné kroky

- 1 Nasadte [sestavu displeje](#) zpět.
- 2 Postupujte podle postupu od kroku 3 po krok 10 v části „Montáž [základní desky](#)“.
- 3 Postupujte podle postupu od kroku 2 po krok 6 v části „Instalace [opěrky rukou](#)“.
- 4 Namontujte [klávesnici](#).
- 5 Namontujte [bezdrátovou kartu](#).
- 6 Provedte instalaci [paměťových modulů](#).
- 7 Postupujte podle postupu od kroku 3 po krok 5 v části „Instalace [pevného disku](#)“.
- 8 Provedte montáž [panelu základny](#).
- 9 Vložte [baterii](#).

Demontáž čelního krytu displeje

 **VAROVÁNÍ:** Před manipulací uvnitř počítače si přečtěte bezpečnostní informace dodané s počítačem a postupujte podle kroků popsanych v části [Před manipulací uvnitř počítače](#). Po dokončení práce uvnitř počítače postupujte podle pokynů v části [Po dokončení práce uvnitř počítače](#). Další vzorové postupy naleznete na domovské stránce Regulatory Compliance (Soulad s předpisy) na adrese dell.com/regulatory_compliance.

Přípravné kroky

 **POZNÁMKA:** Tyto instrukce se vztahují pouze na notebooky bez dotykového displeje.

- 1 Vyjměte [baterii](#).
- 2 Vyjměte [panel základny](#).
- 3 Postupujte podle postupu od kroku 1 po krok 3 v části „Vyjmutí [pevného disku](#)“.
- 4 Vyjměte [paměťové moduly](#).
- 5 Demontujte [bezdrátovou kartu](#).
- 6 Demontujte [klávesnici](#).
- 7 Postupujte podle postupu od kroku 1 po krok 8 v části „Vyjmutí [opěrky rukou](#)“.
- 8 Postupujte podle postupu od kroku 1 po krok 8 v části „Demontáž [základní desky](#)“.
- 9 Demontujte [sestavu displeje](#).

Postup

- 1 Opatrným páčením prsty vysuňte vnitřní okraj čelního krytu displeje.

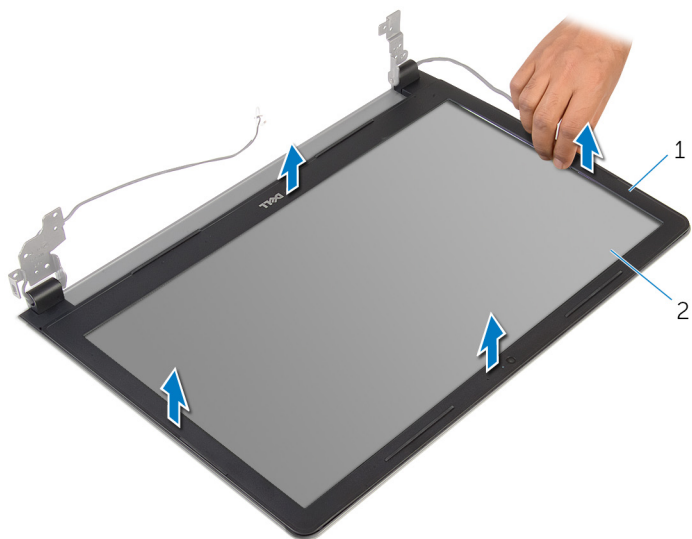

1 čelní kryt displeje

2 panel displeje.

- 2 Vyměňte čelní kryt displeje ze sestavy displeje.

Montáž rámečku displeje

 **VAROVÁNÍ:** Před manipulací uvnitř počítače si přečtěte bezpečnostní informace dodané s počítačem a postupujte podle kroků popsanych v části [Před manipulací uvnitř počítače](#). Po dokončení práce uvnitř počítače postupujte podle pokynů v části [Po dokončení práce uvnitř počítače](#). Další vzorové postupy naleznete na domovské stránce Regulatory Compliance (Soulad s předpisy) na adrese dell.com/regulatory_compliance.

Postup

Zarovnejte rámeček displeje se zadním krytem displeje a opatrně jej zaklapněte na místo.

Následné kroky

- 1 Nasaďte [sestavu displeje](#) zpět.
- 2 Postupujte podle postupu od kroku 3 po krok 10 v části „Montáž [základní desky](#)“.
- 3 Postupujte podle postupu od kroku 2 po krok 6 v části „Instalace [opěrky rukou](#)“.
- 4 Namontujte [klávesnici](#).
- 5 Namontujte [bezdrátovou kartu](#).
- 6 Proveďte instalaci [paměťových modulů](#).
- 7 Postupujte podle postupu od kroku 3 po krok 5 v části „Instalace [pevného disku](#)“.
- 8 Proveďte montáž [panelu základny](#).
- 9 Vložte [baterii](#).

Demontáž panelu displeje

 **VAROVÁNÍ:** Před manipulací uvnitř počítače si přečtěte bezpečnostní informace dodané s počítačem a postupujte podle kroků popsaných v části [Před manipulací uvnitř počítače](#). Po dokončení práce uvnitř počítače postupujte podle pokynů v části [Po dokončení práce uvnitř počítače](#). Další vzorové postupy naleznete na domovské stránce Regulatory Compliance (Soulad s předpisy) na adrese dell.com/regulatory_compliance.

Přípravné kroky

 **POZNÁMKA:** Tyto instrukce se vztahují pouze na notebooky bez dotykového displeje.

- 1 Vyjměte [baterii](#).
- 2 Vyjměte [panel základny](#).
- 3 Postupujte podle postupu od kroku 1 po krok 3 v části „Vyjmutí [pevného disku](#)“.
- 4 Vyjměte [paměťové moduly](#).
- 5 Demontujte [bezdrátovou kartu](#).
- 6 Demontujte [klávesnici](#).
- 7 Postupujte podle postupu od kroku 1 po krok 8 v části „Vyjmutí [opěrky rukou](#)“.
- 8 Postupujte podle postupu od kroku 1 po krok 8 v části „Demontáž [základní desky](#)“.
- 9 Demontujte [sestavu displeje](#).
- 10 Demontujte [čelní kryt displeje \(bezel\)](#).

Postup

- 1 Odstraňte šrouby, které upevňují panel displeje k zadnímu krytu displeje.

2 Otočte panel displeje.

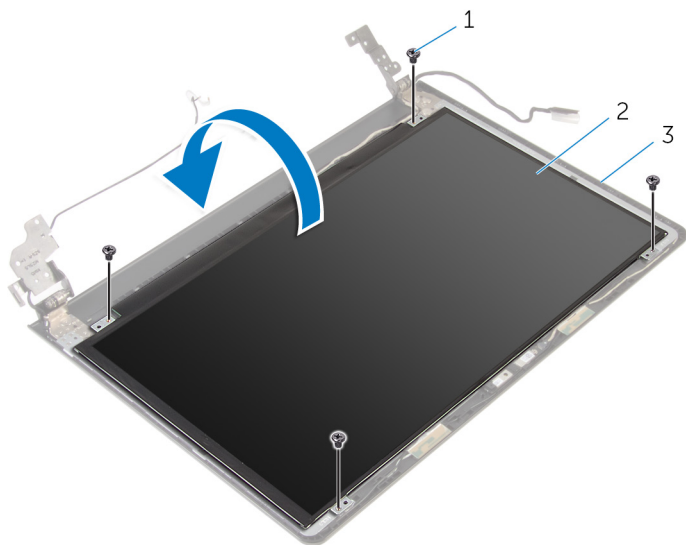

1 šrouby (4)

2 panel displeje.

3 zadní kryt displeje

3 Odlepte pásku, která připevňuje kabel displeje k zadnímu krytu displeje.

4 Zvedněte západku a odpojte kabel displeje od zadního krytu displeje.

5 Zvedněte panel displeje ze zadního krytu displeje.

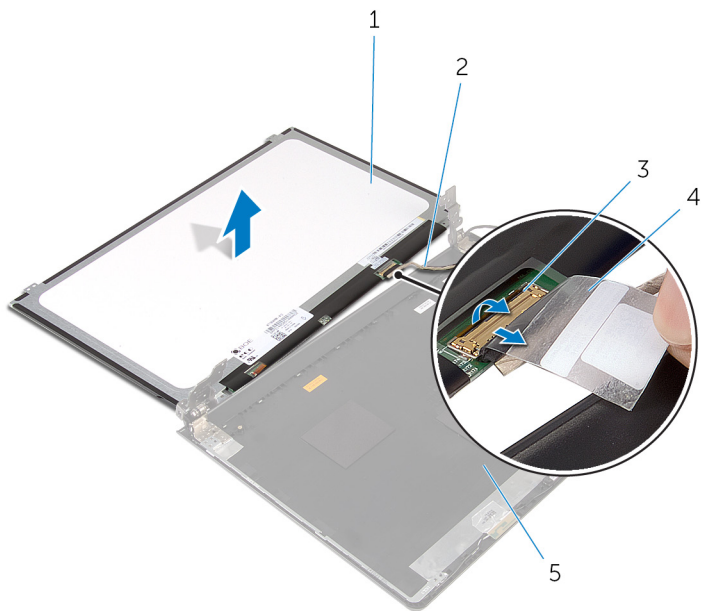

1 panel displeje.

2 kabel displeje

3 západka

4 páska

Montáž panelu displeje

 **VAROVÁNÍ:** Před manipulací uvnitř počítače si přečtěte bezpečnostní informace dodané s počítačem a postupujte podle kroků popsaných v části [Před manipulací uvnitř počítače](#). Po dokončení práce uvnitř počítače postupujte podle pokynů v části [Po dokončení práce uvnitř počítače](#). Další vzorové postupy naleznete na domovské stránce Regulatory Compliance (Soulad s předpisy) na adrese dell.com/regulatory_compliance.

Postup

- 1 Zasuňte kabel displeje do konektoru na zadním krytu displeje a zajistěte kabel zatlačením na západku.
- 2 Přilepte pásku, která připevňuje kabel displeje k zadnímu krytu displeje.
- 3 Otočte panel displeje a umístěte jej na zadní kryt displeje.
- 4 Zarovnejte otvory pro šrouby na panelu displeje s otvory pro šrouby na zadním krytu displeje.
- 5 Utáhněte šrouby, které upevňují panel displeje k zadnímu krytu displeje.

Následné kroky

- 1 Nasaďte [čelní kryt \(bezel\) displeje](#).
- 2 Nasaďte [sestavu displeje](#) zpět.
- 3 Postupujte podle postupu od kroku 3 po krok 10 v části „Montáž [základní desky](#)“.
- 4 Postupujte podle postupu od kroku 2 po krok 6 v části „Instalace [opěrky rukou](#)“.
- 5 Namontujte [klávesnici](#).
- 6 Namontujte [bezdrátovou kartu](#).
- 7 Provedte instalaci [paměťových modulů](#).
- 8 Postupujte podle postupu od kroku 3 po krok 5 v části „Instalace [pevného disku](#)“.
- 9 Provedte montáž [panelu základny](#).
- 10 Vložte [baterii](#).

Demontáž kamery

 **VAROVÁNÍ:** Před manipulací uvnitř počítače si přečtěte bezpečnostní informace dodané s počítačem a postupujte podle kroků popsaných v části [Před manipulací uvnitř počítače](#). Po dokončení práce uvnitř počítače postupujte podle pokynů v části [Po dokončení práce uvnitř počítače](#). Další vzorové postupy naleznete na domovské stránce Regulatory Compliance (Soulad s předpisy) na adrese dell.com/regulatory_compliance.

Přípravné kroky

 **POZNÁMKA:** Tyto instrukce se vztahují pouze na notebooky bez dotykového displeje.

- 1 Vyjměte [baterii](#).
- 2 Vyjměte [panel základny](#).
- 3 Postupujte podle postupu od kroku 1 po krok 3 v části „Vyjmutí [pevného disku](#)“.
- 4 Vyjměte [paměťové moduly](#).
- 5 Demontujte [bezdrátovou kartu](#).
- 6 Demontujte [klávesnici](#).
- 7 Postupujte podle postupu od kroku 1 po krok 8 v části „Vyjmutí [opěrky rukou](#)“.
- 8 Postupujte podle postupu od kroku 1 po krok 8 v části „Demontáž [základní desky](#)“.
- 9 Demontujte [sestavu displeje](#).
- 10 Demontujte [čelní kryt displeje \(bezel\)](#).

Postup

- 1 Jemně vypačte kameru pomocí plastové jehly ze zadního krytu displeje.

Instalace kamery

 **VAROVÁNÍ:** Před manipulací uvnitř počítače si přečtěte bezpečnostní informace dodané s počítačem a postupujte podle kroků popsaných v části [Před manipulací uvnitř počítače](#). Po dokončení práce uvnitř počítače postupujte podle pokynů v části [Po dokončení práce uvnitř počítače](#). Další vzorové postupy naleznete na domovské stránce Regulatory Compliance (Soulad s předpisy) na adrese dell.com/regulatory_compliance.

Následné kroky

- 1 Nasaďte [čelní kryt \(bezel\) displeje](#).
- 2 Nasaďte [sestavu displeje](#) zpět.
- 3 Vložte [základní desku](#).
- 4 Namontujte [opěrku rukou](#).
- 5 Namontujte [klávesnici](#).
- 6 Namontujte [bezdrátovou kartu](#).
- 7 Provedte instalaci [paměťových modulů](#).
- 8 Postupujte podle postupu od kroku 3 po krok 5 v části „Instalace [pevného disku](#)“.
- 9 Provedte montáž [panelu základny](#).
- 10 Vložte [baterii](#).

Postup

- 1 Připojte kabel kamery ke kameře.
- 2 Zarovnejte kameru se zarovnávacími výčnělky na zadním krytu displeje a zacvakněte kameru na místo.

Demontáž závěsů displeje

 **VAROVÁNÍ:** Před manipulací uvnitř počítače si přečtěte bezpečnostní informace dodané s počítačem a postupujte podle kroků popsaných v části [Před manipulací uvnitř počítače](#). Po dokončení práce uvnitř počítače postupujte podle pokynů v části [Po dokončení práce uvnitř počítače](#). Další vzorové postupy naleznete na domovské stránce Regulatory Compliance (Soulad s předpisy) na adrese dell.com/regulatory_compliance.

Přípravné kroky

 **POZNÁMKA:** Tyto instrukce se vztahují pouze na notebooky bez dotykového displeje.

- 1 Vyjměte [baterii](#).
- 2 Vyjměte [panel základny](#).
- 3 Postupujte podle postupu od kroku 1 po krok 3 v části „Vyjmutí [pevného disku](#)“.
- 4 Vyjměte [paměťové moduly](#).
- 5 Demontujte [bezdrátovou kartu](#).
- 6 Demontujte [klávesnici](#).
- 7 Postupujte podle postupu od kroku 1 po krok 8 v části „Vyjmutí [opěrky rukou](#)“.
- 8 Postupujte podle postupu od kroku 1 po krok 8 v části „Demontáž [základní desky](#)“.
- 9 Demontujte [sestavu displeje](#).
- 10 Vyjměte [panel displeje](#).
- 11 Demontujte [čelní kryt displeje \(bezel\)](#).

Postup

- 1 Odstraňte šrouby, které upevňují panty displeje k zadnímu krytu displeje.

- 2 Uvolněte závěsy ze západek a zdvihněte závěsy displeje ze zadního krytu displeje.

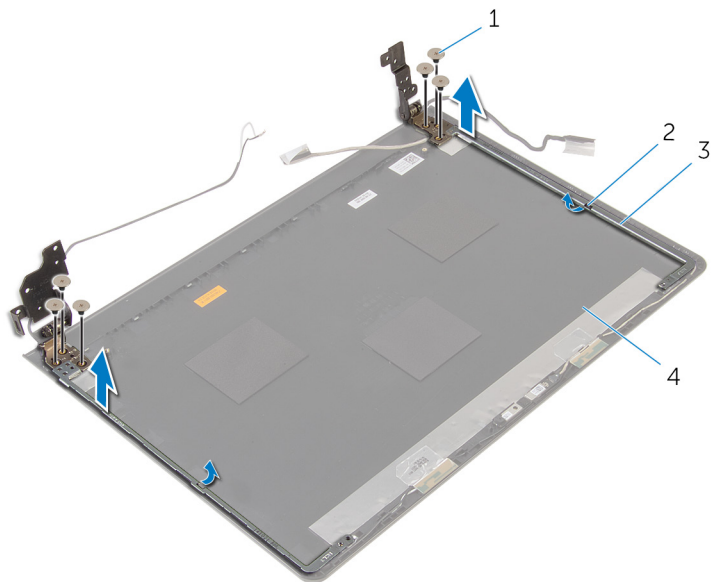

1 šrouby (6)

2 západky (2)

3 závěsy displeje (2)

4 zadní kryt displeje

Montáž závěsů displeje

 **VAROVÁNÍ:** Před manipulací uvnitř počítače si přečtěte bezpečnostní informace dodané s počítačem a postupujte podle kroků popsaných v části [Před manipulací uvnitř počítače](#). Po dokončení práce uvnitř počítače postupujte podle pokynů v části [Po dokončení práce uvnitř počítače](#). Další vzorové postupy naleznete na domovské stránce Regulatory Compliance (Soulad s předpisy) na adrese dell.com/regulatory_compliance.

Postup

- 1 Zasuňte závěsy pod západky na zadním krytu displeje.
- 2 Zarovnejte otvory pro šrouby v závěsech displeje s otvory pro šrouby v zadním krytu displeje.
- 3 Zašroubujte šrouby, které připevňují závěsy displeje k zadnímu krytu displeje.

Následné kroky

- 1 Nasadte [čelní kryt \(bezel\) displeje](#).
- 2 Nasadte [panel displeje](#) zpět.
- 3 Nasadte [sestavu displeje](#) zpět.
- 4 Postupujte podle postupu od kroku 3 po krok 10 v části „Montáž [základní desky](#)“.
- 5 Postupujte podle postupu od kroku 2 po krok 6 v části „Instalace [opěrky rukou](#)“.
- 6 Namontujte [klávesnici](#).
- 7 Namontujte [bezdrátovou kartu](#).
- 8 Proveďte instalaci [paměťových modulů](#).
- 9 Postupujte podle postupu od kroku 3 po krok 5 v části „Instalace [pevného disku](#)“.
- 10 Proveďte montáž [panelu základny](#).
- 11 Vložte [baterii](#).

Aktualizace systému BIOS

Aktualizaci systému BIOS je vhodné provést v případě, že je k dispozici jeho nová verze, nebo v případě výměny systémové desky. Postup aktualizace systému BIOS:

- 1 Zapněte počítač.
- 2 Přejděte na web **dell.com/support**.
- 3 Klikněte na možnost **Product Support** (Podpora produktu), zadejte výrobní číslo notebooku a klikněte na možnost **Submit** (Odeslat).
 -  **POZNÁMKA:** Pokud výrobní číslo nemáte k dispozici, použijte funkci automatického rozpoznání nebo ručně vyhledejte model počítače.
- 4 Klikněte na možnost **Drivers & Downloads** (Ovladače a soubory ke stažení).
- 5 Přejděte dolů k možnosti **Or, show me all available drivers for...** (Nebo zobrazit všechny dostupné ovladače pro...) a vyberte možnost **BIOS** (Systém BIOS) z rozevíracího seznamu **Category** (Kategorie).
 -  **POZNÁMKA:** Vyberte z rozevíracího seznamu **Change OS** (Změnit operační systém) operační systém, který je nainstalován ve vašem počítači.
- 6 Zobrazte soubory systému BIOS rozbalením možnosti **BIOS** (Systém BIOS).
- 7 Klikněte na odkaz **Stahování souboru** a stáhněte si nejnovější verzi systému BIOS pro váš počítač.
- 8 Uložte soubor a po dokončení stahování přejděte do složky, kam jste uložili soubor s aktualizací systému BIOS.
- 9 Dvakrát klikněte na ikonu souboru s aktualizací systému BIOS a postupujte podle pokynů na obrazovce.

Pomoc a kontakt na společnost Dell



Zdroje pro vyhledání nápovědy

Informace a nápovědu k produktům a službám Dell můžete získat v těchto zdrojích samostatné pomoci.

Informace o samostatné pomoci	Možnosti samostatné pomoci
Přístup k nápovědě systému Windows	Windows 8.1 – Otevřete ovládací tlačítko Hledat, zadejte do vyhledávacího pole výraz Nápověda a podpora a stiskněte klávesu Enter . Windows 7 – Klikněte na možnosti Start → Nápověda a podpora .
Informace o produktech a službách společnosti Dell	Viz web dell.com .
Informace o odstraňování problémů, uživatelské příručky, pokyny nastavení, technické údaje produktu, blogy technické nápovědy, ovladače, aktualizace softwaru atd.	Viz web dell.com/support .
Informace o systému Microsoft Windows 8.1	Viz web dell.com/windows8 .
Informace o systému Microsoft Windows 7	Klikněte na možnost Start → Všechny programy → Dokumentace nápovědy Dell .
Informace o operačním systému, nastavení a používání počítače, zálohování dat, diagnostice atd.	Viz část <i>Já a můj Dell</i> na webu dell.com/support/manuals .

Kontaktování společnosti Dell

Informace o kontaktování společnosti Dell ohledně prodeje, technické podpory a záležitostí týkajících se zákaznických služeb naleznete na webu **dell.com/contactdell**.

-  **POZNÁMKA:** Dostupnost se liší v závislosti na zemi a produktu a některé služby nemusí být ve vaší zemi k dispozici.
-  **POZNÁMKA:** Pokud nemáte aktivní internetové připojení, můžete najít kontaktní informace na nákupní faktuře, balicím seznamu, účtence nebo v katalogu produktů společnosti Dell.